

Jakhukipawinaka

Chikpachaki yatiqapxañani

4



Aymara

Matemática 4
Cuaderno de trabajo



PERÚ

Ministerio
de Educación

La ciudadana y el ciudadano que queremos

Se **reconoce** como persona valiosa y se identifica con su cultura en diferentes contextos.

Desarrolla procesos autónomos de aprendizaje.

Gestiona proyectos de manera ética.

Interpreta la realidad y toma decisiones con conocimientos matemáticos.

Propicia la vida en democracia comprendiendo los procesos históricos y sociales.

Indaga y comprende el mundo natural y artificial utilizando conocimientos científicos en diálogo con saberes locales.

Perfil de egreso

Se **comunica** en su lengua materna, en castellano como segunda lengua y en inglés como lengua extranjera.

Aprovecha responsablemente las tecnologías.

Comprende y aprecia la dimensión espiritual y religiosa.

Aprecia manifestaciones artístico-culturales y crea proyectos de arte.

Practica una vida activa y saludable.

Currículo
N a c i o n a l

Jakhukipawinaka

Chikpachaki yatiqapxañäni

4





Ministerio de Educación

Dirección General de Educación Básica Alternativa, Intercultural Bilingüe
y de Servicios Educativos en el Ámbito Rural
Dirección de Educación Intercultural Bilingüe

4 Jakhukipawinaka - aymara **Cuaderno de trabajo - Matemáticas 4 - Aimara**

Perú Suyuna Yatichaña Chiqañchiri
193 jakhuni uta, Comercio sutini,
San Borja markallana thakipa
Lima Perú
Jawsaña jakhuwipa: 615-5800
www.gob.pe/minedu

2021 marana pusiri mirayawi.
1875 pankanaka mirayatawa.
Setiembre phaxsina 2021 marana mirayata.

Luriri

Julián Mamani Condori

Uñakipaña yanapiri

Víctor Hugo Valencia Parisaca

Qillqata uñjaña yanapiri

Edgar Vargas Cayo

Chiqaparu luraña yanapiri

Leoncio Sejje Mamani
Moisés Cárdenas Guzmán

Rixsuri

Archivo Digeibira-DEIB

Pankaptayiri

Gervacia Hermelinda Mamanchura Sardon
Deysi Guadalupe López Ventura

Mirayawi uñjaña yanapirinaka

Roger Ricardo Gonzalo Segura

Impreso en EDITORIAL ROEL S.A.C.
Pj. Miguel Valcarcel Nro. 361, Urbanización San Francisco, Ate - Lima
RUC 20122879331

Perú Jach'a Suyuna Pankanaka Imaña Utaru Yatiyata
BNP N° 2021 - 07666

Akiri pankankiri qillqatanapaxa janiwa khitisa luririnaka jamasapatha mirayañapati.
Perú suyuna mirayata / Impreso en el Perú / Printed in Peru



Nayana yatiyawixa

Sutija:

Jichha maraxa:

----- t'aqankthwa

Yatiña utajana jakhuwipa:

Aylluja/markaja:

Yatichirijana sutipa:

Mara: -----



Uñancht'ayata

Suma munata yatiqiri wawa:

Aka yatiqaña pankaxa jumatakiwa. Jupasti yatiña utamana aski yatiqañamataki sumapacha yanapt'antamxa.

Mayaru mathapita yatichiri amawt'anakawa, jumana yatiqasa yatiqasa nayraru sartañamataki suma munasiña chuymampi luranipxtha. Ukaxa yatichirimampi, awki taykamampi, achachilanakamampi ukhamarusa mayñiri wilamasinakamampisa yanapt'ayasisa yatiqañamatakiwa. Yaqhipa lurawinakaxa yatiqiri masinakamampi lurañatakiwa, jumanakpura yanapt'asiñsa chuymachantamwa.

Pankankiri lurawinakasti, markamana yatiwinakapsa lurawinakapsa askipacha yatxatañamataki, ukhamaraki, aymara aru arsuwimsa, qillqawimsa ch'amanchasiñamataki, jakawisana Pachamamarusa, uywirinakasarusa yäqañasatakiwa. Ayllumansa, markamansa, yatiña utamansa, utjawimansa jaqi masinakasampi suma sarnaqaña yanapt'arakitamwa.

Aski k'uchi amuyuniwa akiri pankankirinakampixa anatt'asintasa, warurt'asintasa, saminchantasa, rixsuntasa, uñakipt'asintasa, tupayantasa ukhamawa, sapa mayni t'aqanakana maymaya yatiqawinaka ch'amanchasirakinta. Suma wakisirinaka wakiyawinakampi yatiqantaxa. Aka pankaxa jumana masimjamawa; juparu uñjapunintawa.

¡Suma chuymampi qallantapxañani! ¡Khusaskaniwa!

Perú markasana yatiña irpirinaka.

Pankankirina uñañchayiripa

1 T'aqa

Yapunakasa tumpasipxañäni



Yatiqa	
1. Puruma uraqi qhulliña	10
2. Yapunakasa uñxataña	14
3. Qura qullanakasa	18
4. Yapusanakatha jark'irinaka	22
Yatiqatanakasatha uñakipapxañäni	26

2 T'aqa

Yapunakasa apthapipxañäni

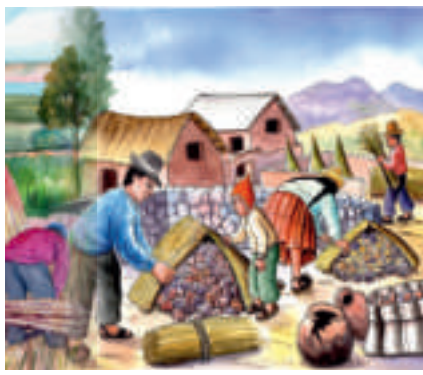

Yatiqa	
5. Chakanana Phunchawipa	28
6. Ch'uaqi Llamayuña	32
7. Apthapita achunaka	36
8. Qhatuna chhalaña	40
Yatiqatanakasatha uñakipapxañäni	44

3 T'aqa

Juyphina kamachinakapa yäqapxañäni



Yatiqa	
9. Juyphi sank'awi	46
10. Juyphi sarayiri warawaranaka	50
11. Ch'uaqi ch'uñuchaña	54
12. Aychanaka ch'arkiña	58
Yatiqatanakasatha uñakipapxañäni	62

4 T'aqa

K'umaräñataki isinaka wakichapxañäni



Yatiqa	
13. Sawuñataki wakichaña	64
14. Isinaka lurasipxañäni	68
15. K'umaräñataki suma isisipxañäni	72
Yatiqatanakasatha uñakipapxañäni	76

5 T'aqa

Jaqichasiritaki wakichapxañäni



Yatiqa	
16. Phawata achunaka wakichapxañäni	78
17. Ayllunakasana jaqichasiña	82
18. Jaqichasiritaki utachaña	86
Yatiqatanakasatha uñakipapxañäni	90

6 T'aqa

Yapu lurañataki wakichapxañäni

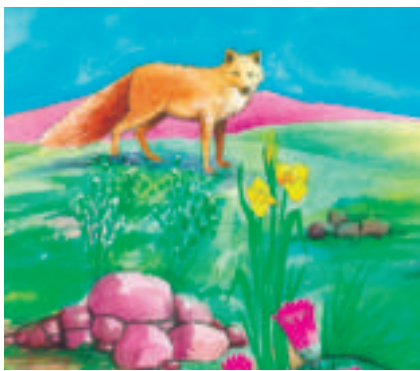

Yatiqa	
19. Uywanakasaru suma yäqaña	92
20. Satañataki wakichaña	96
21. Jupha phawaña	100
22. Nayra sata	104
Yatiqatanakasatha uñakipapxañäni	108

7 T'aqa

Satawina suma qamarapxañäni



Yatiqa	
23. Ch'uxña achunaka mallkiña	110
24. Yapu sarayiri lumanaka	114
25. Yapuchañataki lutañanakapa	118
26. Ch'uqi sataña	122
Yatiqatanakasatha uñakipapxañäni	126

8 T'aqa

Taqinimpisa sumaki jakasipxañäni



Yatiqa	
27. Tunu awki taykanakasa	128
28. Uywanakataki phawaña	132
29. Jallu jawsaña	136
30. Uywa ch'uwa	140
Yatiqatanakasatha uñakipapxañäni	144

1

T'aqa

Yapunakasa tumpasipxañäni



Phixtunaka qhansuyasisa akirinaka yatiqapxañani:

- Aka t'aqansti jakawisanakana jakhu pixtunaka, qhansuyañäni jakthapisa, jakhuqasa, 1000-kama jakhunakakampi, juk'ampisa uraqinakana muytapa yatxatawsina qhansuyapxañäni.
- Ukhamarakiwa kunaymana jakawinakasatha jakthapiwsina yatxatañani sayt'u wiskhallanakampi sixsuwsina, rixinakampi jakthapisa jakhunakampi phuqachañäni.
- Jakhunaksa arktayarakiñaniwa pisitha jilaru, jilata pisirusa kikpa sarnaqawinakasa taypitha.

1

Puruma uraqi qhulliña

Yatiqa



Aruskipapxañani

- ¿Qhawqha jaqimpisa uraqinaka qhullipxi?
- ¿Qhawqha qullqisa qhulliñatakixa wakisispa?
- ¿Qhawqha uraqsa jaqinaka qhullipxi?

Uraqi qhulliñataki.

Yaputira ayllunxa akhama qhulliñataki qullqi wakichasipxatayna: .

Suti	Qullqi	Manq'añataki alaña qullqi	Qhullirinakataki churaña qullqi	Jakthapita qullqi
Ana		300 sulisa	245 sulisa	
Satuku		197 sulisa	152 sulisa	
Lulu		322 sulisa	223 sulisa	
Juwansu		769 sulisa	231 sulisa	
			Q'alpacha	

- ¿Khiti jaqisa walja qullqi irtataynaxa?
- Juwansuxa, Anatha sipana, ¿qhawqha qullqinisa?
.....
- Satukuna qullqipaxa, ¿kunjamas Luluna qullqipatha sipanxa?
.....



Markanakasanxa, puruma uraqi qhulliñataki, yaqhipawjanakana masampi yuntampi qhullipxi. Ukatakisa, qullqimpiwa, yaqhipaxa jupanakpurasa aynikipasipxaraki.



Yatiña utana lurapxañäni

Juwansuna qullqipa qhawqharusa jakthapisi uka yatxatañataki, ¿kunanaksa lurapxsnaxa?

Sapa jaqina qullqi irtatapa, ¿kunjamathsa jakthapipsnaxa?

Juwansuxa jakhuñampiwa qullqipa jakthapisi akhama:

SW	P	T	S
○ ○	○ ○	○ ○	○ ●
○ ○ ○	● ● ●	○ ○ ●	● ● ●
○ ○ ○ ○	● ● ● ●	● ● ● ●	● ● ● ●

SW	P	T	S
○ ○	● ● ●	● ● ●	● ● ●
○ ○ ○	● ● ● ●	● ● ● ●	● ● ● ●
○ ○ ○ ○	● ● ● ● ●	● ● ● ● ●	● ● ● ● ●



SW	P	T	S
○ ○	○ ○	○ ○	○ ○
○ ○ ○	○ ○ ○	○ ○ ○	○ ○ ○
○ ○ ○ ○	○ ○ ● ●	○ ○ ● ●	○ ○ ○ ●

SW	P	T	S
○ ○	○ ○	○ ○	○ ○
○ ○ ○	○ ○ ○	○ ○ ○	○ ○ ○
○ ○ ○ ○	○ ○ ○ ○	○ ○ ○ ○	○ ○ ○ ○

SW	P	T	S
	7	6	9
+	2	3	1

SW	P	T	S
	7	6	9
+	2	3	1

Uka qullqi imatapxa akhamatha jakthapipxaraksnawa. Ukhamipansti jani jakhuni chiqawjanaka phuqachma.

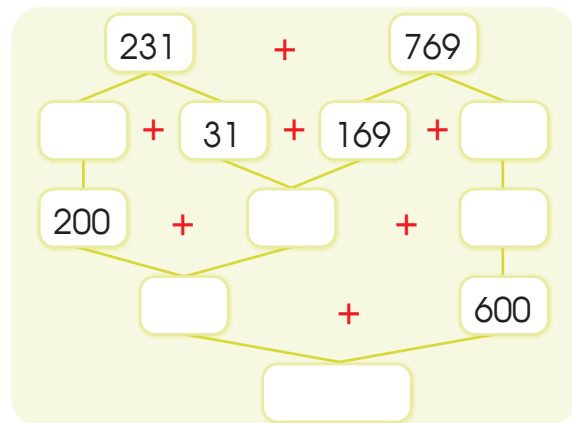
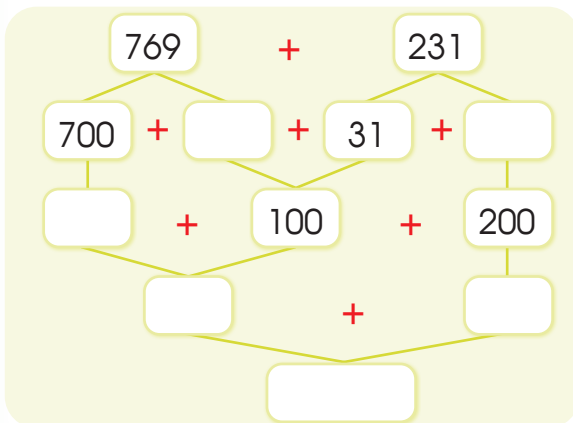



Yatiña utana lurapxañani

Nilta kullakana qullqipaxa S/ 745 sulisawa, ukata jupaxa uwija alxawsina katuqaraki S/ 255 sulisa, ¿qhawqha qullqinixa jupaxa?

Akiri jakhuña wakichatampi yanapt'asisa qhansuyapxañani:

SW	P	T	S
○ ○	○ ○	○ ○	○ ○
○ ○ ○	○ ○ ○	○ ○ ○	○ ○ ○
○ ○ ○ ○	○ ○ ○ ○	○ ○ ○ ○	○ ○ ○ ○

SW	P	T	S
○ ○	○ ○	○ ○	○ ○
○ ○ ○	○ ○ ○	○ ○ ○	○ ○ ○
○ ○ ○ ○	○ ○ ○ ○	○ ○ ○ ○	○ ○ ○ ○



SW	P	T	S
○ ○	○ ○	○ ○	○ ○
○ ○ ○	○ ○ ○	○ ○ ○	○ ○ ○
○ ○ ○ ○	○ ○ ○ ○	○ ○ ○ ○	○ ○ ○ ○

SW	P	T	S
○ ○	○ ○	○ ○	○ ○
○ ○ ○	○ ○ ○	○ ○ ○	○ ○ ○
○ ○ ○ ○	○ ○ ○ ○	○ ○ ○ ○	○ ○ ○ ○

SW	P	T	S
<hr/>			

SW	P	T	S
<hr/>			

Qhansuyipana:

Mayni yatiqiri wawaxa akhama wakicharakitayna qhansuyañataki, yanapt'apxañani:

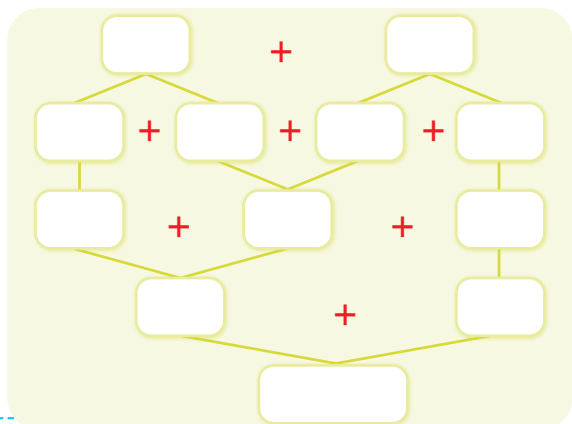
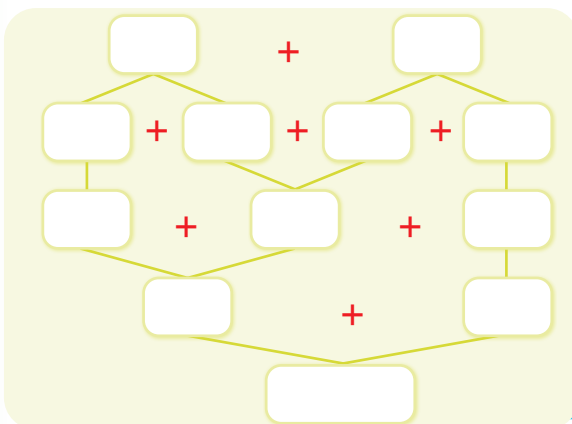

Sapamaki amuyasisa lurarakma.

Qantutana awkipaxa markapana paya puruma uraqipa alxaña muni. Mayirina chanipasti 1250 sulisawa, maya uraqiparakiwa 725 sulisaru alxaña munaraki.

Ukhamaxa paypacha uraqithxa ¿qhawqha qullqisa aptasispaxa?

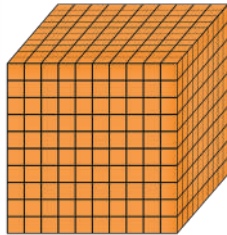

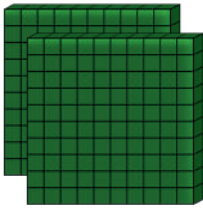

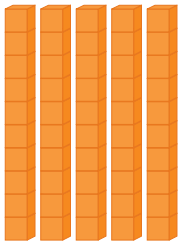

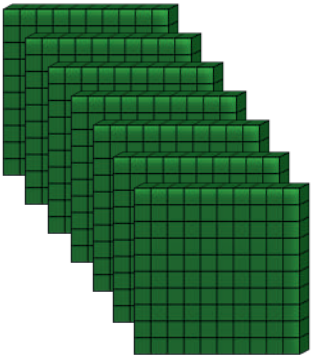

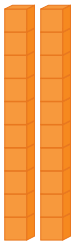



Qhansuyipana:

SW	P	T	S

Aski amuyawsina akaxa amtasiñapuniwa:

1 waranqaxa = 1000 sapanaka kikipakiwa.

Phuqachma.

1 waranqaxa tunkawa

1 waranqaxa patakawa

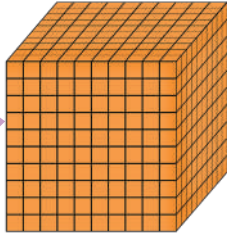
<table border="1" style="border-collapse: collapse; text-align: center;"> <thead> <tr style="background-color: #008000; color: white;"> <th style="width: 25px;">SW</th> <th style="width: 25px;">P</th> <th style="width: 25px;">T</th> <th style="width: 25px;">S</th> </tr> </thead> <tbody> <tr> <td>1</td> <td>0</td> <td>0</td> <td>0</td> </tr> </tbody> </table>	SW	P	T	S	1	0	0	0	→	=	
SW	P	T	S								
1	0	0	0								

1 waranqa = 1000 sapa = 100 tunka = 10 pataka





Aruskipapxañäni

- ¿Kuna laq'unakasa achunakaru mantawsina pisiptayixa?
- ¿Kuna jisk'a uywanakasa laq'unakaru pisiptayaraki?
- ¿Qhawqha ch'uqi alinakasa laq'unakana manq'ataxi?

Sawinu tataxa ch'uqi yapupana 86 laq'uta alinaka jakitayna, Jusiya masiparaki 28 jila laq'uta alinaka jakitayna Sawinutha sipana. Juwansuraki uka paya masipana ukjpacha jakitapa jakitayna. Taqpachanixa ¿qhawqha laq'uta alinaksa yapuna jakipxatayna?



Yapunaka suma achuqañapatakixa, jiwasanakana markasa tuqinakanxa qhillampi alinakaru jach'ikipapxi; ukhamaraki, wakichata qulla umampiwä ch'allurapxaraki.



Yapunkiri jani wali alinaka jakthapipxañäni.

Janq'uqala sata aylluna yatiqiri wawanakasti yatichiripampi chikawa yapunaka tumpthapiri sarapxatayna. Ukansti kunaymana usuta alinaka jikinipxatayna:

- 346 yawani ch'uqi ali
- 303 qasawini jawasa ali
- 250 thuthani jiwra ali
- 109 qhichimata siwara puya
- 603 juyphirata tunqu ali



¿Kawkiri juyra alinakasa jilapacha pisipayata?

.....

¿Kawkiri juyra alinakasa juk'aki pisipayata?

.....

Tunkatha tunkatha tunuchaña yänakampi uñancht'ayasa jahunakapa yatxatäsina alinakana sutinakapampi phuqachapxañäni.

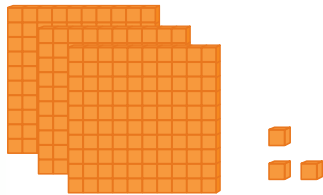

¿Kuna alinkisa?

¿Qhawqhasa?

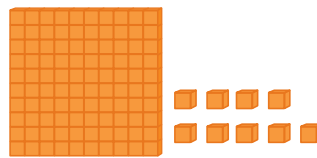

¿Kuna alinkisa?

¿Qhawqhasa?

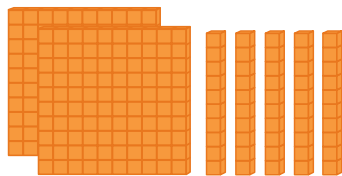

¿Kuna alinkisa?

¿Qhawqhasa?

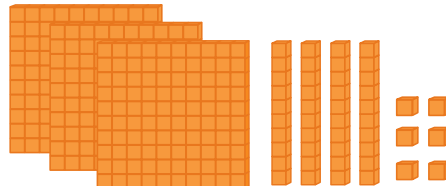

¿Kuna alinkisa?

¿Qhawqhasa?

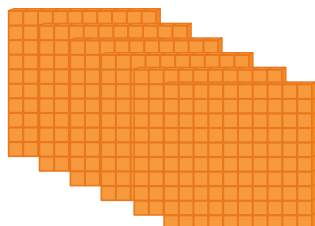

¿Kuna alinkisa?

¿Qhawqhasa?



Aruskipapxañäni

- Uka qura qullanakaxa ¿kunjamaru uñtatasa alixa?
- Uraqinaka muytañaxa ¿kunatakisa wakisixa?
- Uka yapunakana tupunakapa ¿kunjamathsa yatipxsnaxa?

Jichhaxa, kunaymana uñtata yapu uraqinaka sixsupxañäni.



Nayra pachanakaxa, tunu achachilanakaxa uraqinakapxa chillqimpi, luqampi, chhiyampi, t'axllimpi, wikumpi, luk'anampywa tupupxiritayna. Ukanakaxa jichhakama wali apnaqasiptana.



Yatiña utana lurapxañäni

Timukuxa awkiparu yanapaja siwa. Jupana awkipaxa uka 2 uraqi muyuntani. Ukatakixa paypacha uraqina muytapa yatxataña muni.

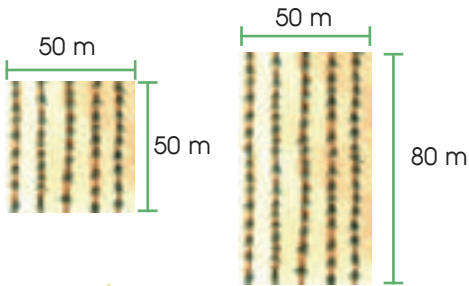

Sapa uraqina muytapaxa qhawqhäpachasa uka tupupxma.

¿Qhawqhäpachasa paypacha uraqina muytapaxa?

Jichhaxa, jiskht'anakaru kutiyapxañäni:

- Uraqina tupupa yatiñataki ¿kunanaksa lursnaxa?
- Uraqinakxa ¿kuna yänakampisa tupupxna?
- ¿Kunjamsa uraqinaka tupupxsnaxa?

Amtasipxapuniñäni:

Uraqina tupunakapa.



$$\text{Muyta} = \text{amsta} + \text{irwaqa} + \text{amsta} + \text{irwaqa}$$

$$\text{M} = \text{a} + \text{i} + \text{a} + \text{i}$$

Nayraxankiri muytpacha tupunakapa jakipxañäni

Pusi k'uchu uraqi

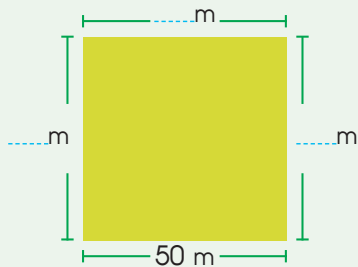

Muyta

$$\text{M} = 50\text{m} + 50\text{m} + 50\text{m} + 50\text{m}$$

$$\text{M} = \dots \text{m}$$

Wiskhalla uraqi

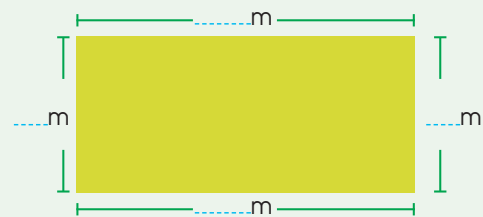

Muyta

$$\text{M} = \dots \text{m} + \dots \text{m} + \dots \text{m} + \dots \text{m}$$

$$\text{M} = \dots \text{m}$$







Jichhaxa, jumanakana qhansuyatanakatha amuyupxma. Jani payacht'asiñatakixa yatichiramaru sikt'asma.



Yatiqasipkakiñäni.

Jichhaxa, uka julli saltanaka uñxatawsina, sapa maynixa qhawqha qawayanisa, qhawqha k'achinakanisa, ukanaka jakhunakampi phuqachapma.



	 Mujina	 Pusi k'uchu	 Wiskhalla	 Phisqa k'uchu
Qawayanakapa				
K'achinakapa				

Jichhaxa, akiri wakichata uñxatawsina, aski jiskht'anakata amuyuwsina phuqachma.

- Urpixa yatiña utaru puriñatakixa, ¿qhawqha kalli t'aqsa sarasphaxa? Thakinama sarañapa lurma. Uka saratapa larama samimpi qhananchma.
- Qhatunkaskasma ukjaxa, ¿qhawqha kalli t'aqsa sarasmaya Tatituru yupaychaña utaru puriñatakixa?
- Kusina awkipaxa marka kamachi uta saraña muni. Kawkinamasa k'ataki puriñataki sarasphaxa uka thaki ch'iyarampi samichma.

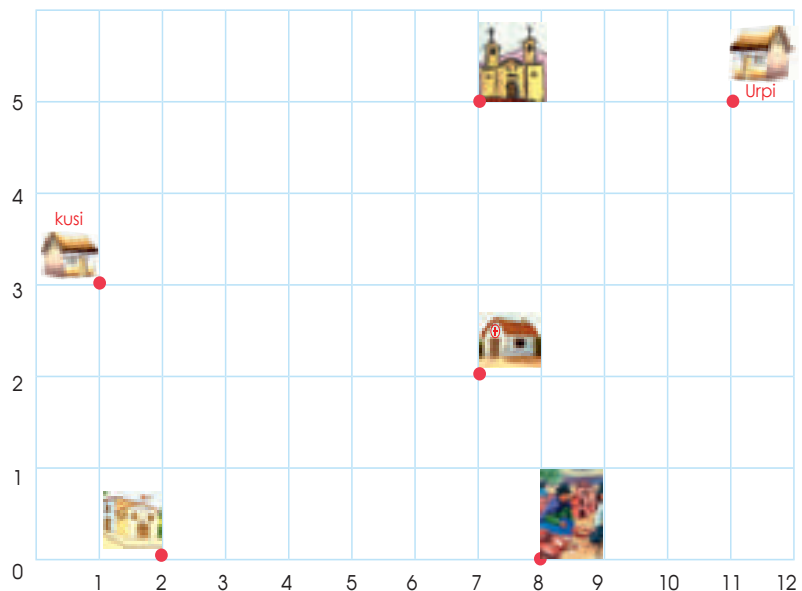

Uka saltanaka uñxatawsina, khuchunuqma, ukatha ukanaka masinakamampi yaqha sutini saltanaka lurapxma.





Uraqinakana tupupa:

Phawaña uraqinakatha amuyt'apxañäni.

Mallku Kutipa jilataxa akhama siwa: "Maya chillqijaxa maya mitru tupuniwa impasisa chikt'isa". Ukatha jupaxa chillqimpikamakiwa uraqinakapa tuputayna.

Uraqinakana muytpacha tupunakapatha yatxatapxañäni.

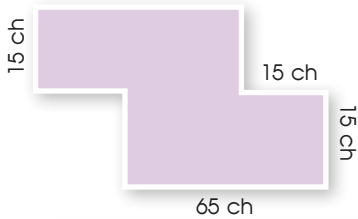
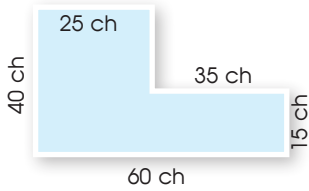

Uñxatawsina walja qawayani saltanaka uñxatma, ukatha ukjapura qawayankama lakthapma. Kimsatha jila qawayaninaka maysäxaparu jamuqarakma.

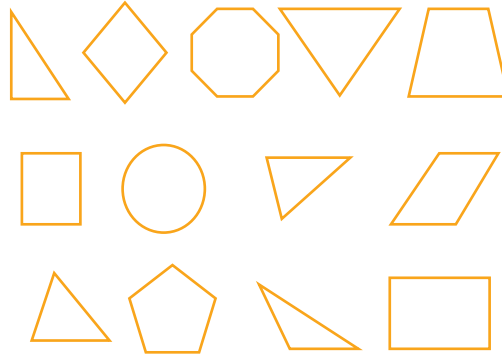

Kimsa tupuni saltanaka uñxatma, ukatha ajanupana sutinakapa qillqma.

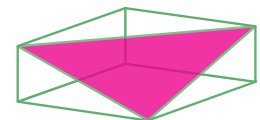
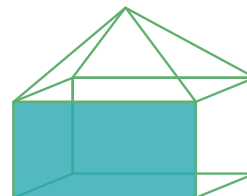
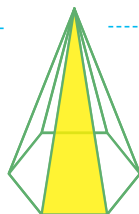
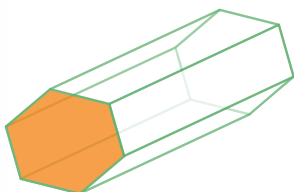
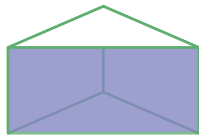



Aruskipapxañäni

- ¿Qhawqha kasta jiwrsa phawapxtana?
- ¿Qhawqha kasta jamach'isa yapuna thuqnaqasipki?
- ¿Kawkiri uywasa yapunakaru ñanqhachapxi?, ukanakatha qillqapxañäni.

Yapuru ñanqhachiri uywanaka	¿Kuna achunakarsa ñanqhachi?

































































Utjawinakasana kunaymana achunaka yapuchapxtana. Ukanakaxa aski yäqañawa. Ukaxa juyphitha, chhijchitha, umatha, uywanakatha wali jark'äqañawa. Tunu achachilanakasa ukanakatha aski yatipxatayna, ukhamaraki, jivasanakaru yatichapxchistu.



Yatiña utana lurapxañäni

Aynuqanakaru yapuchañatakixa, kunaymana manq'a achunaka wakichapxtana. Uka jaljata achunaka jakthapipxañäni.

	Ch'uqi					
	Jiwra					
	Jawasa					
	Ulluku					
	Apilla					
	Siwara					
	Qañiwa					
						
						
						
						

- Uka kustala achunaka, ¿kunjamsa ajlliriksna?
- Jaljayañataki ¿kunjamsa sich'intsna?
- Uka jaljata achunaka, ¿kunjamsa jakthapsna?

Uka jach'a aynuqana yapuchañatakixa ¿qhawqha jathampisa yapuchapxi? Ukanaka yatxatawsina uka wakichataru aski lup'isa qillqawsina phuqachapxañäni.

Achunaka	Jakhuta	Jakthapita
Ch'uqi	<input checked="" type="checkbox"/> <input checked="" type="checkbox"/>	10 kustala
Jiwra	<input type="checkbox"/> <input type="checkbox"/>	
Jawasa	<input type="checkbox"/> <input type="checkbox"/>	
Ulluku	<input type="checkbox"/> <input type="checkbox"/>	
Apilla	<input type="checkbox"/> <input type="checkbox"/>	
Siwara	<input type="checkbox"/> <input type="checkbox"/>	
Qañiwa	<input type="checkbox"/> <input type="checkbox"/>	



Akhama lurawsina, kawkiri jathasa jilaxa, pisicha, ukanakatha yatxatasinixa.

Yapuchaña jathanaka

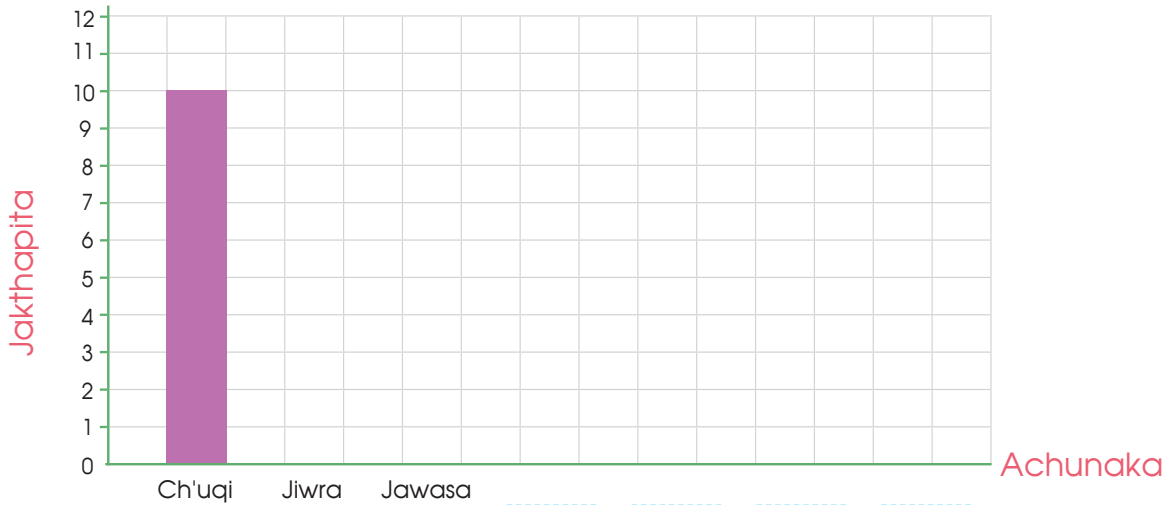

• Uka achunakana kastanakapaxa, ¿sayt'un kiri jakhunakapa kikipkamakiti?

• ¿Kuna kasta kustala achunakasa ukjapurkamakixa?

Ukhamaxa:

Uka kustalaxa, mayni ukjapurakiwa.

Yatichirimpi yatiqiri masinakampi aruskipawsina, yapunakaru jani walt'ayirinaka jakhupxañäni, ukatha jakthapipxañäni qillaqapxañäni:

Uywanaka	Jakhuta	Jakthapita
Kitula		
Chiwanku		
Añuthaya		
Laq'unaka		
Uwija		
Khuchi		
Asnu		

Jichhasti kawkirinakasa jila, pisi. Akhamatha lurawsina yatxatapxañäni.

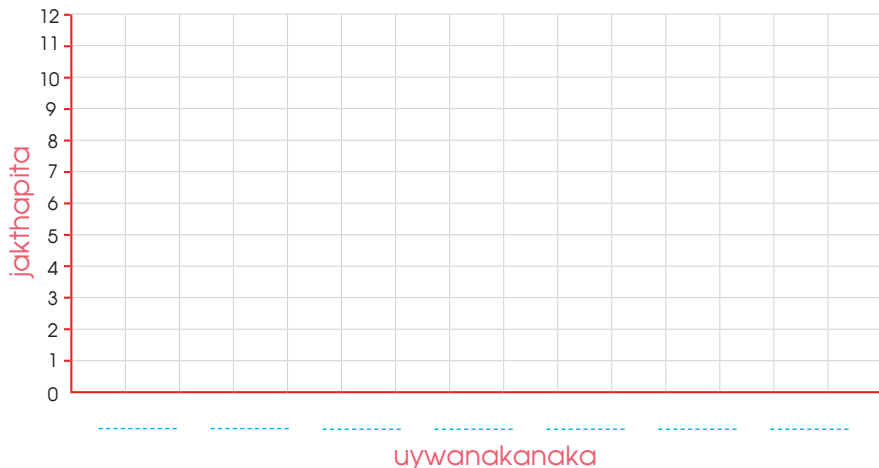

Yatichirixa sapa yatiqiri wawaru, akhama jiskht'atayna:

¿Kawkiri uywatamasa aski munatamaxa?

Jupanakaxa, akhamraki arsupxtayna:

Yatiqirinaka sutipa	Munata uywapa
Wayra	Phisi
Juliku	Uwija
Sara	phisi
Saywa	anu
Inti	Phisi
Luli	Anu
Wara	Chhiwchhi
Mallku	Uwija



Jichhaxa, yatiqirinakana uywa arsutanakapa yaqha kasta wakichataruxa akhamatha lurapxaraksnawa.

✓ Akhama ch'ikumpi wakisiriru sich'intapxma.

Suti \ Uywa	Phisi	Chhiwchhi	Uwija	Anu
Wayra	✓			
Juliku			✓	

• ¿Kawkiri uywasa, jilapacha munatätaynaxa?

.....

• Yatichirixa ¿qhawqha yatiqiri wawanakarusa sikt'atayna?

.....

• Jichhaxa, jumaraki, uka luratamatha yaqha jiskt'anaka qillqarakma:

.....



Uka jumana luratanakama yatiqiri masinakamampi uñakipapxma, ukatha yatichiriru uñachayapxma.



Yatiqatanakasatha uñakipapxañäni

Aski amuyt'asa aruskipapxañäni:

- ¿Kuna yatiqatanakasa jumanakataki aski wakisirixa?
- ¿Kuna lurañanaksa walipacha yatiqapxtanxa?
- ¿Kunanaksa suma munasiñampi yatiqapxtanxa?
- ¿Jilpacha yatiñataki, kunanaksa ch'ullqichasipxtanxa?



1 Amuyt'awsina qillqapxañäni.

Jila yatiqatasa

.....

.....

.....

Pisi yatiqataki

.....

.....

.....

2 Jumaxa, yatiqatama amtawsina, aka qullqi laphinaka uñxatawsina, ¿kunsa wakiyasmaxa?



.....

.....

.....

3

Akiri jakhunaka wali uñxatawsina pisitha jilaru siqichma.

1030; 920; 785; 1898; 687; 578,

.....

Jichhaxa, akiri jakhunaka, jilatha pisiruraki siqichma

687; 1931; 797; 862; 2000; 1580,

.....

2

T'aqa

Yapunakasa apthapipxañäni



Phixtunaka qhansuyasisa akirinaka yatiqapxañäni:

- Aka t'aqansti jiwasanakana jakawisatha kunaymana pixtunaka, kimsa waranqkama jakhunakampi jakthapisina, jakhuqäsina, qhansuyapxañäni, ukhamaraki, saltanakana uñtasinakapa uñt'apxañäni.
- Yatxatanaka wakichapxañäni, ukataki kunaymana yänakampi jakhunakampi, aski jiskhipasisa, apsupxañäni.



Yatiña utana lurapxañäni

Warana awkipa taykapaxa, phunchawina thuqhuñatakixa maya jach'a uraqi wakichatayna. Ukana tupupaxa amstaruxa 185 mitruniwa, irwaqaruraki 165 mitruni. Uka jaqinakaxa ¿qhawqha muytani uraqinsa thuqupxataynaxa?



Qhansuyipana:

Uka thuquwi uraqina muytapa yatiñatakixa ¿kunjamathsa yatsnaxa? Sapa amstana, sapa irwaqana tupupaxa ¿qhawqharusa ukjpacha tupt'asi?

Amsta mitrupampi irwaqa mitrupampi jakthapixma.

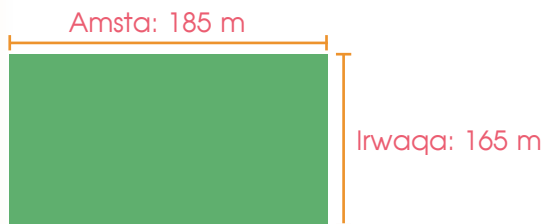

Ukhamaxa jakthapixañäni:

$$185 \text{ m} + 165 \text{ m} + 185 \text{ m} + 165 \text{ m}$$

Uka amsta irwaqanakapaxa, jakthapitaxa, muytapa satawa.

Akhamatha jakthapirakismawa:

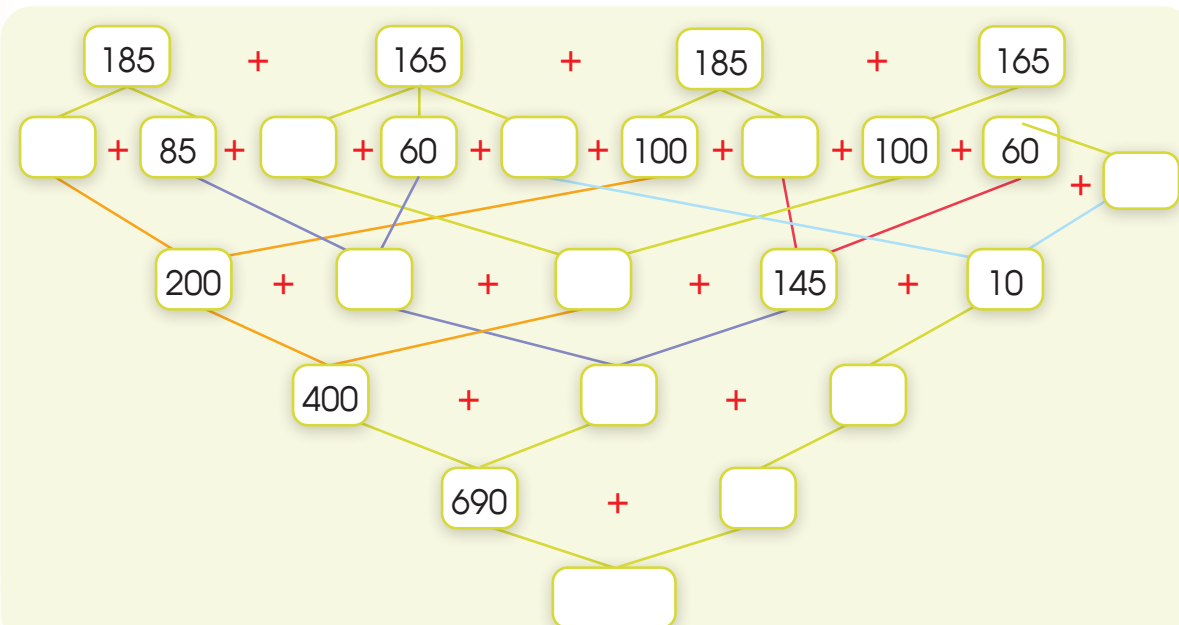



Kunaymana uñtasini saltanaka sixsupxañäni.



Sutinaka	Saltanaka	Uñtasinakapa
Inti		
Pirqa		
Mujina		
Chakana		

Kimsa tupuñani yänaka uñxatañäni.

Utjawima uñakipäsina, ¿kuna yänakarusa uka kimsa tupuñaninakaxa uñtasixa? uka qillqapxma.

Akhamäsphawa: Maya muruq'uxa pilutaru uñtasiriwa.

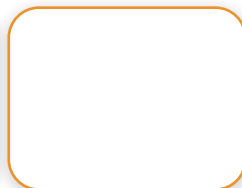
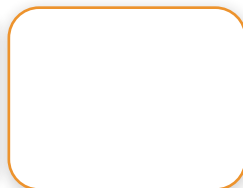
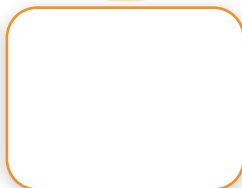
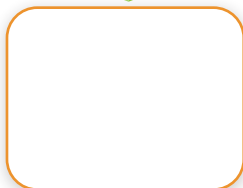
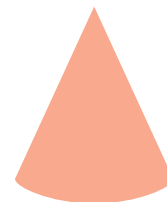
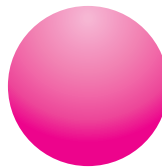
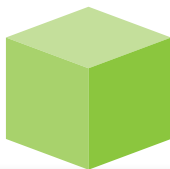

Jichhaxa, kunaymana jullitununaka uñt'apxañäni.

Jullitununaka

Muruq'u
jullitununaka

Pampa
ajanupaxa
q'iwiniwa.



Muruq'u



P'uyu



Kallcha

Jani muruq'u
jullitununaka

Pampa
ajanupaxa
p'altakama-
kiwa.



Suxtäjanu



Tika



Putuku

Jichhaxa, aruskipäsina, uka jullitununaka mayni jullinakana uñtapampi jakisiyma



Jiskht'anaka

Suxtäjanumpi tikampixa ¿kunanakathsa kikipa uñtasirisa?

P'uyuxa ¿kuna jamuqanakarusa kikipa uñtasixa?

Jumanakaraki, aski amuyt'äsina, ¿kawköri jamuqanakasa jullitununakaru uñtasixa? ukanaka qillqapxma.

6 Ch'uqi Llamayuña

Yatiqa



Aruskipapxañani

- Ch'uqi Llamayutana ¿qhawqha kasta ch'uqsa Llamayupxtanxa?
- Uka Llamayuta ch'uqinakxa ¿kunjamsa jaljayapxtana?
- Chachanakaxa, ¿qhawqhathsa ch'uqi q'iptapxixa?
- Ch'uqinaka alxañatakixa ¿kunjamsa jathinakapa wakichapxsnaxa?

Maya ch'uqi Llamayuwinxa, walja Llamayuriwa utji: wajiri, q'ipiri, khumuri, Llamayuri ukhama. Ukanaka sixsupxañani. Ukatha, uka luririnaru ¿qullqimpisa, ch'uqimpisa qhawqha payllañasa?

Wajiruru	Q'ipiruru / khumururu	Llamayururu



Ch'uqi Llamayuwinxa, taqi jisk'a jach'a yanapasiri jaqinakaruxa ch'uqi payllaxa churañapuniwa: walja maranxa, jilapacha; pisi maranxa, pisikiraki.



Nilta kullakaxa, masüru arumarakixa, ch'uqi llamayuwina 128 kilu llamayüna. Chika urutha jayp'u chiqaruraki 72 kilumpi llamayüna. Wily jilaparaki kikipa kilunaka llamayüna. Ukhamaxa, panipaxa, ¿qhawqha kilsa llamayjapxatayna?



Wali amuyüsina, qhansuyañataki wakichasipxma.

Niltasa Wily jilatapasa, uka uruna, ¿qhawqha kilu ch'uqinaksa llamayupxpachänaxa? ¿Kunjamathsa yatipxsna?

Jichhaxa, akiri wakichatampi yanapt'asisa qhansuyañani.

P	T	S
○ ○	○ ○	○ ○
○ ○ ○	○ ○ ○	○ ○ ○
○ ○ ○ ○	○ ○ ○ ○	○ ○ ○ ○

+

P	T	S
○ ○	○ ○	○ ○
○ ○ ○	○ ○ ○	○ ○ ○
○ ○ ○ ○	○ ○ ○ ○	○ ○ ○ ○

P	T	S
○ ○	○ ○	○ ○
○ ○ ○	○ ○ ○	○ ○ ○
○ ○ ○ ○	○ ○ ○ ○	○ ○ ○ ○

P	T	S

Tunkachiri tunumpisa luraraksnawa:

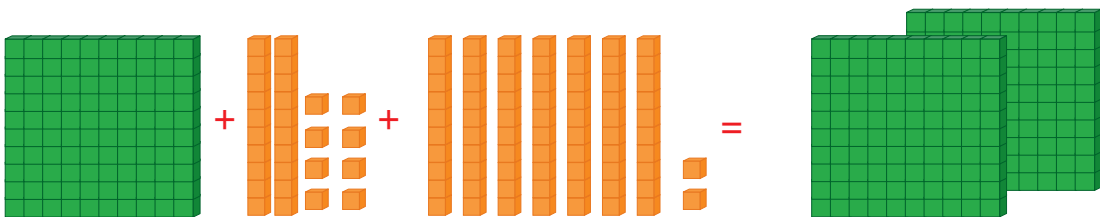

Tupuñataki, uka wiskhallanakampisa yanapt'asirakismawa:

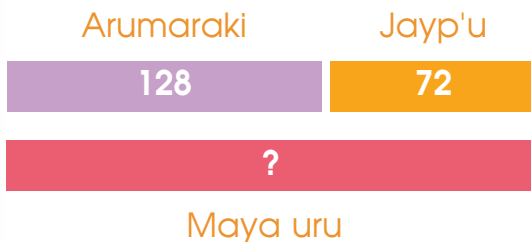

P	T	S

Qhansuyipana, ¿qhawqha kilsa panpacha llamayu?



Yatiña utana lurapxañani

Justinu tataxa, ch'uqi aruskipäsina, Axura qhaturu alxañataki apatayna. Ukana 2 345 sulisaru alxatayna. Ukatha, q'alpacha ch'uqi alatapatha, 655 sulisa jalantatayna.



Ukhamaxa q'alpacha ch'uqi, ¿qhawqahampisa alakipataynaxa?

Tunkachirimpi yanapat'asisa lurapxma.



SW	P	T	S

Qhansuyata:

Jichhaxa, ukanaka mayjatharaki lurapxañani:

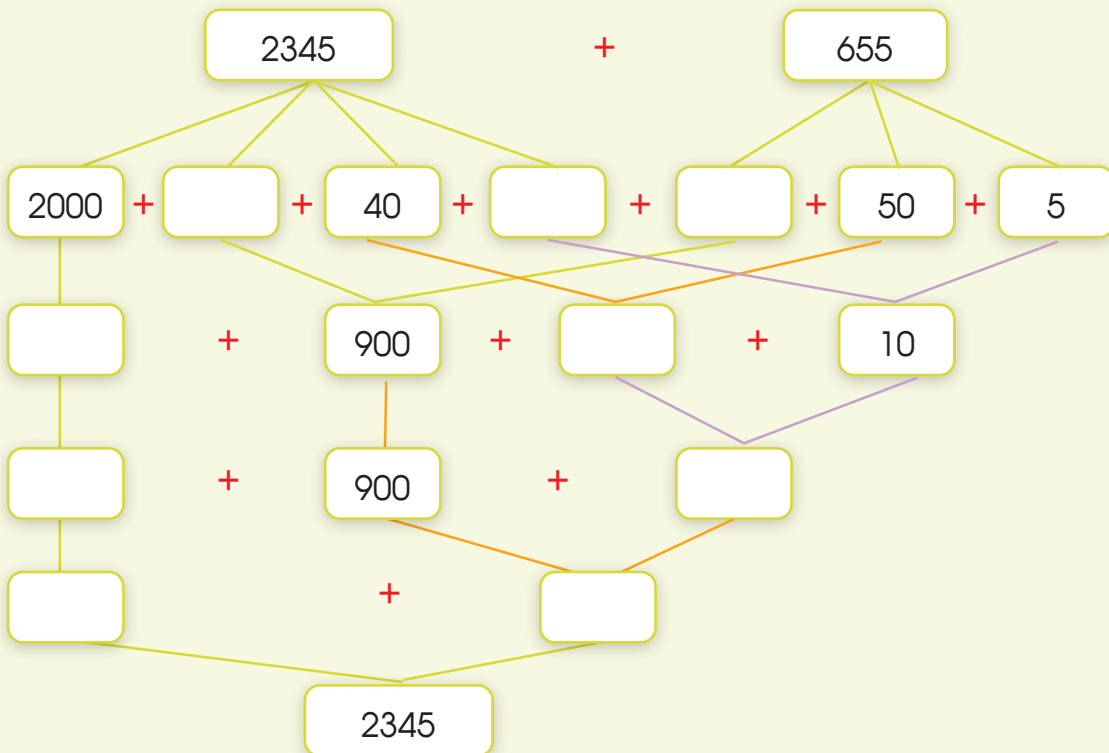

Mariya mamaxa ch'uqinaka alxañataki akhama wakichatayna: Q'alpachaxa 585 tupuwa. Ukana ch'yara imilla 167 tupünawa. Maya chikata tupunakapaxa janq'u imillarakinawa.

Jiskht'a:

Janq'u imilla ch'uqinakapaxa, ¿qhawqha tupüpachasa?

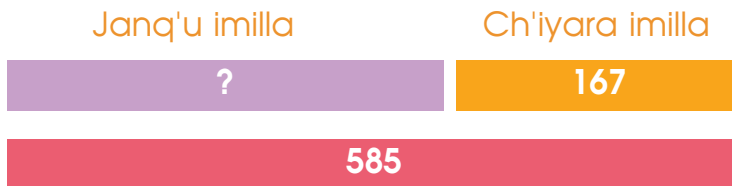

Q'alpacha ch'uqi tupu

Qhansuyipana:

Akiri jakhunaka uñxatma. ¿Kunjamsa sarixa?



¿Qhawqhatha qhawqhathsa sari?

.....

¿Qhawqhasa qhipankiri jakhuxa?

.....



Akiri jakhunaka uñxatma. ¿Kunjamsa sarixa?



¿Qhawqhatha qhawqhathsa pisipti?

.....

¿Qhawqhasa qhipankiri jakhuxa?

.....



Jichhaxa, masinakamampi, luratanakaru uñxatasina, tupupxma, ukatha qhansuyaña wakischi ukaxa chiqanchapxma.



Aruskipapxañäni

- Yapunakasana, ¿kawköri achunakasa jilapacha achuqixa?
- ¿Kawköri achunakansa chanipa jilapachaxa?
- Sapa apthapita achunakatha, ¿qhawqha tupsa utamana imapxta?
- Utjawima tuqina, ¿kunjamsa achunaka ajllipxta?

Lurapxañäni: ¿Qhawqha achunaksa imapxtana?, ¿kawkjaru imañasa?, ¿khitisa imi?, ¿ayta lurapxiti janicha?, ukanaka maya wakichata kajunallanaku phugachapxma:

Achunaka	Tupunaka	Kawkjaru imañasa	Imiri	Ayta
Ch'uqinaka				



Markasa tuqina, jaqinakaxa sapa achunaka suma jaljayäsina imapxi. Ch'uqi, apilla, ulluku, isañu, ukanakaxa phinaru imapxi. Ukhamaraki, jawasa, tunqu, q'ara yarana, ch'api yarana, tiriwu, ukanakaxa kustalanakaru imañarakiwa, suma ayta lurasisa.



Mariyana jilapaxa akhama kasta achunaka imatayna:

Kasta kasta imata achunaka

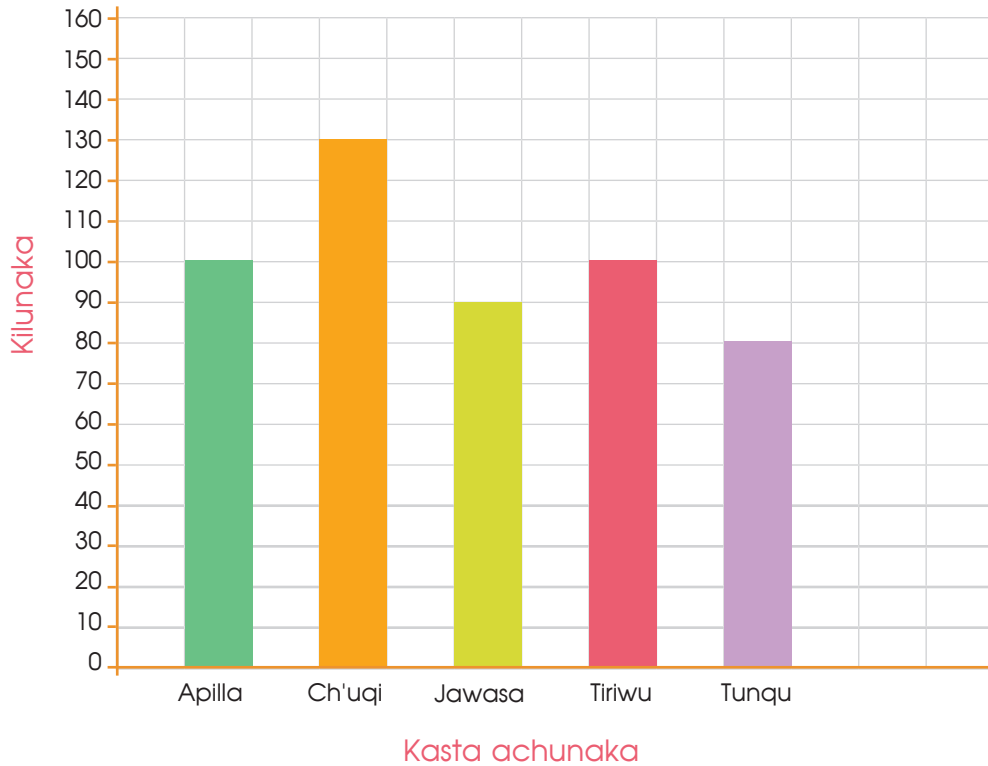

¿Kawkipiri achunaksa jilapacha imatatayna?

Qhansuyipana:

¿Ch'uqi achuxa, tunqu achutha sipanxa, qhawqha kilutha jilxatatasa?

Qhansuyipana:

¿Kuna achusa chhijllataxa (moda)?

Qhansuyipana:



Yatiña utana lurapxañäni

Jichhaxa, masinakamampi chiktäsina, suma aruskipawsina, phuqachapxma.

Mariya yatiqiri masinakaparu akhama jiskht'atayna: ¿Kunjama samini pulunaksa munapxtha? sasa.

panti	q'illu	ch'uxna
q'illu	panti	janq'u
panti	Panti	q'illu
panti	janq'u	panti
q'illu	panti	panti
janq'u	ch'uxna	panti
panti	q'illu	

Saminaka	Jakhuta	Jakthapita
Panti		
Q'illu		
Ch'uxña		
Janq'u		
Q'alpacha		

Kawkiri saminakasa walja chhijllataxa.

Mariyaxa, ¿qhawqha yatiqiri masinakaparusa jiskht'ataynaxa?



Maya yatiña utana, Urpilaxa 7 yatiqiri masinakaparuwa maranakapatha jiskhitayna. Uka paqallqunitha, ¿qhawqhäspasa taypichjata maraxa?

Sutinaka	Pilar	Luchu	Karina	Ana	Julisu	Timuku	Urpila
Marapa	9	11	14	13	8	10	12

7

Uka **taypichjata** mara jakiñatakixa, ukjpacha masipana maranakapa jakthapiñawa, ukatha, 7 jakhumpi jaljayañawa.

Taqini uka wakichataru lurapxañäni:

$$\text{Taypichja} = \frac{9 + 11 + 14 + 13 + 8 + 10 + 12}{7} = \frac{\boxed{}}{\boxed{}} = \boxed{}$$

Ukjpa maranakatha **taypichjataxa**, marawa.

Uwija awatiri wawaxa phisqaniitaynawa. Sapa mayniwa uwija tamaniitayna. Jupanakaxa **taypichjata** jakhu yatiña munapxi. Uka taypichjata jakhu apsuña yanapt'apxañäni.



20 uwijani



14 uwijani



12 uwijani



9 uwijani



15 uwijani

Uka uwija tamana jakhupa uka aynacharu qillqäsina jakthapixma, ukatha qhansuyapxma.

Taypichja = $\frac{\boxed{} + \boxed{} + \boxed{} + \boxed{} + \boxed{}}{\boxed{}} = \frac{\boxed{}}{\boxed{}} = \boxed{}$

Yatiña utana, yatichirixa puqutanakana chanipa yatiyi. Ukanakaxa jitxatatawa siwa. Ukanakaxa akiri wakichatankiwa.

Puqutanakana chanipa

Puqutanaka	Llamayu phaxsina kiluna chanipa	Phaxsina, kilu jilxatata chanipa	Chani jitxatata
Laranja	5 sulisa	6 sulisa	
Mansana	7 sulisa	10 sulisa	
Papaya	4 sulisa	5 sulisa	
Palta	6 sulisa	9 sulisa	
Piña	3 sulisa	4 sulisa	

Maya kilu paltaxa paya phaxsina ¿qhawqharusa jitxatataynaxa?

¿Kawkiri puqutana chanipasa jilapacha jilxatatayna?

¿Kuna puqutanakana chanipasa pisiki jilxatataynaxa?

Qhansuyatamatha arxatarakma.

Qhansuyipana:



Aruskipapxañani

- Markasa qhatuna, ¿chhalakipasirinakaxa utjiti?
- ¿Kuna achunaksa, puqutanaksa chhalaqañatakixa walja apapxi?
- ¿Kunjamathsa chhalatanakana jathipa yatipxsna?

Yatiqiri masinakamampi, aruskipäsina, uka wakichataru phuqachapxma.

Yänaka	¿Kuna achunakampi chhalañasa?	¿Qhawqhampi chhalañasa?
Kustala		
Sañu phuku		
Wiskha k'anata		
Sañu chuwa		
Uwija chaluna		



Nayra maranakathpacha, jiliri tunu awkinakasaxa manq'añanakampi kunaymana yaqha yänaka chhalasipxiritayna. Ukhamanxa, maya sawuta kustalaxa maya ch'uqi tupumpi chhalaqañätaynawa. Ukhamaxa chhalañaxa kunaymanatha jichhürkama utjaskiwa.



Yatiña utana lurapxañäni

Wara kullakaxa Wankani marka qhatuna, paya phuxtu jawasampi paya mansana chhalaqaski.











Saywa kullakasti Axura marka qhatuna, kimsa tupillu ch'uqimpixa, paya allpachu chara aycha chhalaqasi.



Paskula awichaxa 2 qaputa ch'ankampixa 1 jisk'a k'ulluta khitsuta wislla chhalasiraki.



Uka jamuqa uñxatäsina, wakisiri jakhunakampi phuqachapxañäni. Ukatha ch'uqinaka sixsupxanäni.

Chuwa					
	1	2	3	4	5
Ch'uqi					<div style="border: 1px solid orange; width: 100px; height: 60px; display: flex; align-items: center; justify-content: center;"> </div>
	<input type="text"/>	<input type="text"/>	<input type="text"/>	<input type="text"/>	<input type="text"/>
		+3	+.....	+.....	+.....

¿Kunjamathsa arktiri jakhunaka jakipxsnaxa?

.....

Uka jakhunaka, ¿qhawqhatha qhawqhathsa tantasixa?

.....



Yatiña utana lurapxañäni

Alxiri tatanakaxa 1000 tupu ch'uqi imaña munapxi. Sapa phinaña utaxa 200 tupu ch'uqi imañatakikiwa. Ukhamipansti, ¿qhawqha ch'uqi imaña utanakasa wakispaxa 1000 tupu ch'uqi phinañatakixa? ¿Kunjatsha arktiri jakhunaka jakipxsnaxa?

Uka jakhunakaxa ¿qhawqhatha qhawqhathsa sarixa?

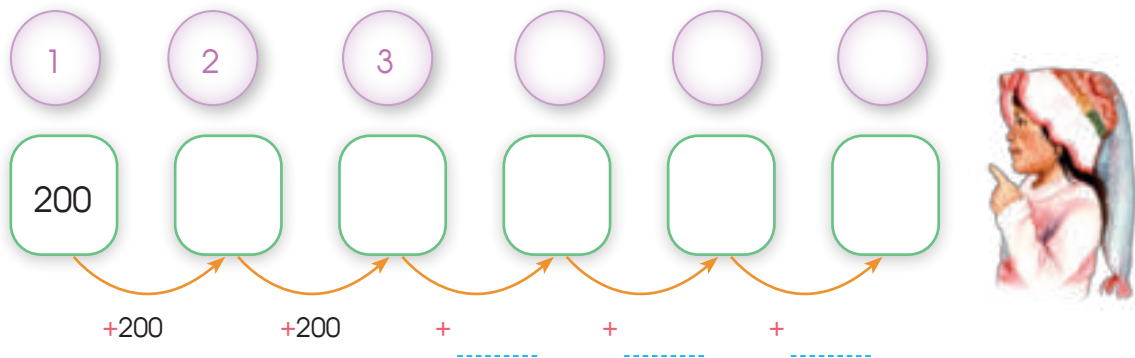

Qhansuyipana:

Suxta ch'uqi imaña utana, ¿qhawqha ch'uqi tupusa imaspaxa?

.....

Ururi imillaxa chhaliri sarañatakixa akhama wakichasitayna: jupaxa sapaqata juyranaka apsutapampi, ¿qhawqha yänaksa chhalanispha? Ukanaka aski amuyt'awsina phuqachapxañäni.

Ururi imillana wakichatapa	1 jach'i jawasampi	2 jach'i tunqumpi	2 phuxtu siwarampi	2 phuxtu juphampi	1 phuxtu ch'uñumpi	2 phuxtu ch'uqimpi
Markana utjiri yanaka						
Tant'a						
Wayk'a						
Phusphuru						
Jayu wayaqa						
Misk'i						
Puqutanaka						
Siwulla						

Jichhaxa, uka wakichataru nayrayri luratanakampi sayt'unaka lurma.

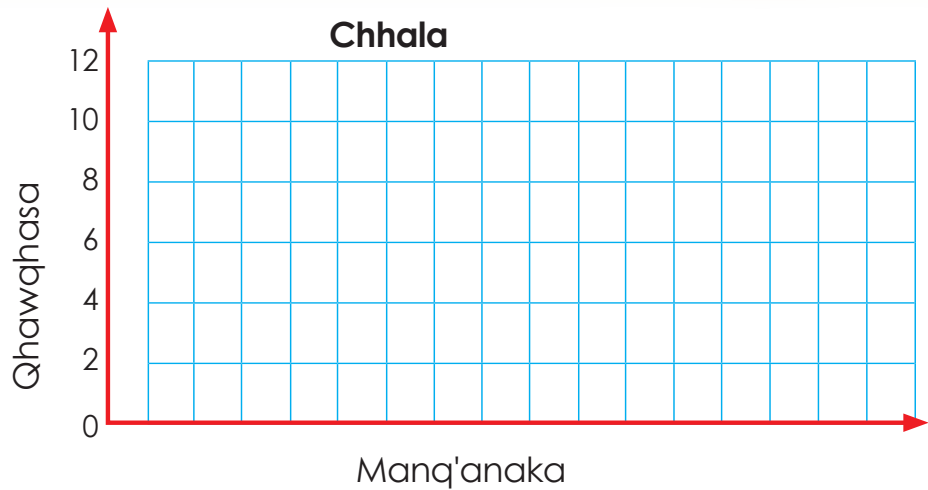

Aski yatiñataki, kunaymana chhalañanakatha qhananchapxañäni.

- Qulila kullakaxa 3 jarphi ch'uñu apatayna, puqutanaka chhalañataki. Maya jarphixa 15 phuxtu ch'uñuniwa. Sapa phuxtusti 1 puquta chhalaqañataki wakichatawa.
- 3 jarphi ch'uñumpixa, ¿qhawqha puqutsa chhalaqanispha?

Qhansuyipana:

Jichhaxa, chhalañanakatha akhama lurapxma. Phukunaka chhalapxañäni, ukatha, aski amuyüsina, uka wakichataru wakisiri sarayiri jakhunakampi phuqanchapxma.

Phukunaka	1	2	3	4	5	6	7
Ch'uñu phuxthu	4	8					

Jiskht'anaka:

Uka jakhunaka uchañataki, ¿kunjamsa lurtaxa?

Qhawqhatha qhawqhathsa ch'uñu phuxtunaka sarixa?

¿Qhawqha phuxtu ch'uñumpixa 7 phuku chhalaqasmamaxa?



Uka luratanakama yatiqiri masinakamampi uñakipapxma, ukatha apsutanaka qhananchapxma.



Yatıqatanakasatha uñakıppaxañäni

Aski amuyasisa aruskipapxañäni:

Chakanana q'alpacha muytapa tupupxma, ukatha yatxatapxma, ¿qhawqhasa tuputayna? Ukanaka maya chiqanchirimpi lurapxma.



Qhansuyipana:

Yatıqatanakasatha uñakıppaxañäni:

Maya aruwa jıwrana alapaxa 120 sulisawa. 2 aruwaxa 240 sulisa, 3 aruwaxa 360 sulisa, 4 aruwaxa 480 sulisa, 5 aruwaraki 600 sulisa.

a. Uka alanakapa sıqıchma, ukatha yatıqiri masınakamampi uñakıppaxma. Kunjamsa sıqıchapxtaxa ukanakatha aruskipapxma.

ch. ¿Kunjamathsa mayjatha lurarakismaxa?

chh. Uka jamuqanakatha amuyüsina, ¿kunjamarusa uñtayapxasmaxa?

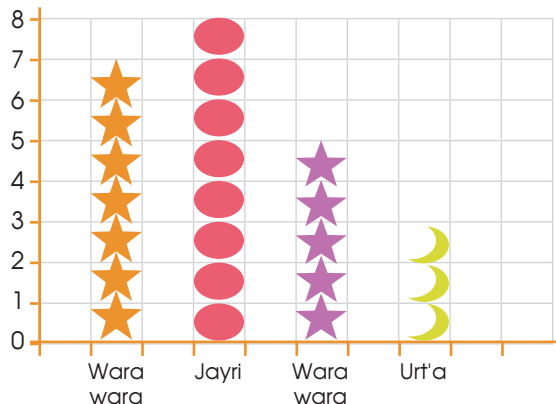

Uka luratamatha masınakamampi aruskipapxma.

3

T'aqa

Juyphina kamachinakapa yäqapxañäni



Phixtunaka qhansuyasisa akirinaka yatiqapxañani:

Aka t'aqansti kunaymana jakawisanakatha jakhuphixtunaka qhansuyapxañänixa, jakhunaka jakthapisina, mirayäsina. Luratanakasatha yatxatanaka apthapipxañänixa. Ukanaka wakichatanakampixa, sayt'u wiskhallanakampi sixsüsina yanapt'asipxañäni.



Yatiña utana lurapxañäni

Khaya Qapasu jach'a aylluna, walja allphachu utjatayna, uka tuqina akhama uka uywanaka jakthapixi.

Nayaxa maya arumaraki 845 allphachu jaktha.



Mariya

Nayaxa 155 jilampi jumatha sipana jakhuraktha.



Katy

Nayaxa 310 jilampi panimatha sipana jakhuraktha.



Satuku

- Mariyampi Katympixa, ¿qhawqhsa jakhupxatayna?

- Satukuxa ¿qhawqhsa jakhutayna?



- Mariyampi Katympixa ¿kunjamsa jakthapixatayna?

- Satuku ¿kunjamsa jakthapirakitayna?

Jichhasti, uñxatapxañäni kunjamsa Mariyaxa Katympi allpachunakapa jakthapitayna.

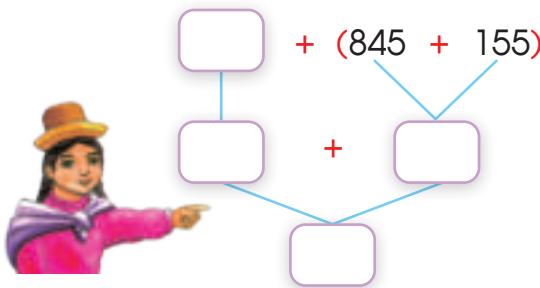

$$(\dots + 155) + 845$$

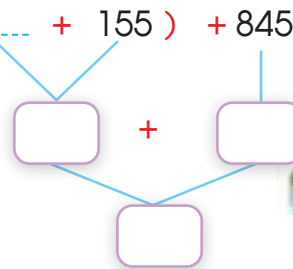

Mariyampi Katympixa allphachu jakthapixi.



Yatiña utana lurapxañäni

Jichhaxa, mayjanakatha jakhunaka kutikipayäsina, Satukuxa akhamaraki jakthapitayna:

$$(845 + 1000) + \square$$

$$\square + \square$$

$$\square$$

$$845 + (\dots + \dots)$$

$$\square + \square$$

$$\square$$



Satukuxa allphachunitayna.

Ukhamaxa:

Paya jakhu kutikipayäsina jakthapitapaxa, ukanakana apsutapaxa kikipakipuniniwa.



Jakthapiyasirinaka kutikipayäsina, apsutanakapa qhansuyapxma.

$153 + 46$

$1435 + 752$

$1453 + 1547$

$153 + 46 = \dots$

$46 + 153 = \dots$

$1435 + 752 = \dots$

$752 + 1435 = \dots$

$1453 + 1547 = \dots$

$1547 + 1453 = \dots$

Akiri jakhunaka jakthapma, aski suma wakisirinaka wakichäsina.

Akhama jakthapiñatakixa, nayraqata paya pataka (200) jakipxañäni.

$$180 + 90 + 20 = 200 + 90 = 290$$

Akhamatha lurasirakispa:

$$(180 + 20) + 90 = 290$$



Jichhaxa, uka yatiqatanakamatha qillqaña pankamaru qhanstayapxma.

Jakthapiñatakixa; nayraqata:

Kimsa pataka
(300) jakiñawa

$$130 + 170 + 170$$

=

$$120 + 100 + 180$$

=

$$190 + 610 + 110$$

=

Pusi pataka
(400) jakiñawa

$$310 + 60 + 90$$

=

$$500 + 170 + 230$$

=

$$160 + 20 + 380$$

=

Phisqa pataka
(500) jakiñawa

$$300 + 60 + 200$$

=

$$260 + 130 + 240$$

=

$$380 + 120 + 150$$

=

Suxta pataka
(600) jakiñawa

$$390 + 200 + 210$$

=

$$150 + 160 + 450$$

=

$$240 + 300 + 360$$

=

Satuku tataxa Ch'ijichaya aylluna 1982 sulisaru ch'uñu alxatayna, ukatha tunta 1216 sulisaru alxarakitayna. Timukuxa, Satukuna qullqi jakthapitapatha, 802 sulisawa jilxatatawa. Timukuxa ¿qhawqha qullqinixisa?



¿Kunjamathsa uka qhansuyata apstaxa? Yatiqiri masinakamampi aruskipapxma, ukatha, yatichiriru uñachayapxma.



Aruskipapxañani

- Uka jamuqana, alaxa pacha chakanana, ¿qhawqha warawarasa utjixa?
- Juyphi arumanakana, ¿warawaranakaxa waljati pisicha uñjasixa?
- Uywanakaru, yänakaru uñatata warawaranaka, ¿jakthapsnati, janicha?

Maya arumana, alaxa pachana, kunaymana warawaranaka wali uñtawayäsina sixsupxañani.

Chakana	Qutu	Qhantati ururi	Qawra nayra



Nayra tunu achachila awichanakasti sapxiritaynawa "imilla wawanakaxa janiwa warawaranaka jakhuñapati, jupanakaxa walja wawaniwa uñjasipxaspha" sasa.



Yatiña utana lurapxañäni

Elisa mamana yuqanakapaxa juyphipachataki akhama ch'uqinakapa wachipxatayna.

Yuqanakapa	Kustalanaka		
	Ch'uñuñataki	Tuntañataki	Q'alpacha
Wayra	40 kustala	30 kustala	70 kustala
Inti	30 kustala	30 kustala	
Chanu	25 kustala	25 kustala	
Ch'ullqi	22 kustala	18 kustala	
Jakthapita:			

Jichhaxa, uka wakichataru, aski amuyt'äsina, sayt'unakampi phuqanchapxañäni.

Ch'uqi wakichatanaka

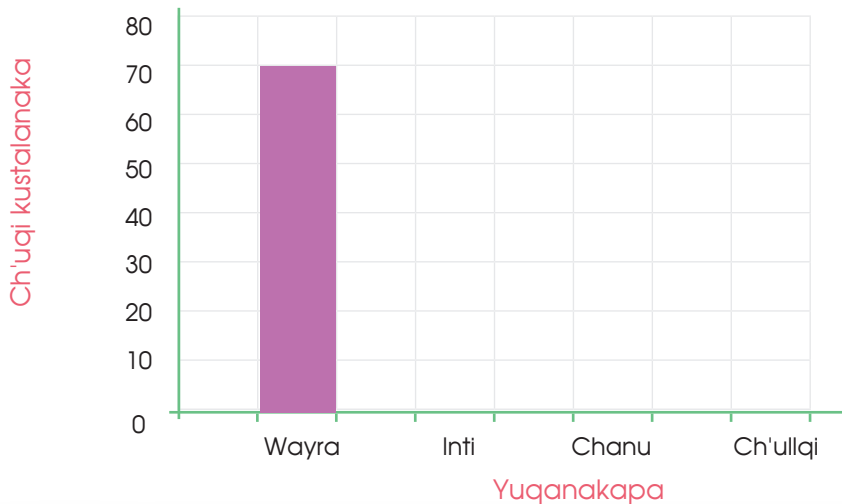

Jiskht'anakaru kutiyapxañäni:

- ¿Kawkiri yuqapasa jilapacha ch'uqi kustalanaka wakichataynaxa?
.....
- ¿Kawkiri yuqapasa pisiki ch'uqi kustalanaka wakichataynaxa?
.....
- ¿Taqpachanisti qhawqha ch'uqi kustalanaksa wakichapxataynaxa?
.....
- Ukjpacha kustala jakthapitaxa, ¿qhawqhasa?
.....
- Q'alpacha kustala paya kuti apthapixaspa ukjaxa, ¿qhawqhaspasa?
.....



Yatiña utana lurapxañäni

Uka jamuqa wali uñxatäsina, jisk'a, murmu, jach'a warawaranaka jaljayapxañäni.



Jichhaxa, warawara jaljatanaka, uka wakichataru jakhunakampi qillqapxañäni.

Warawaranaka	Jakhuta	Jakthapita
Jisk'a warawaranaka		
Murmu warawaranaka		
Jach'a warawaranaka		
Q'alpacha		

Jichhaxa, uka jakthapita warawaranaka, aski amuyt'äsina, akiri wakichataru samichata sayt'unakampi phuqanchapxma.



Uka jumana luratanakama yatiqiri masinakamampi uñakipapxma, ukatha yatichiriru uñachayapxma.

Maya jamuqa ajllisina, wakisiriparu akhamatha uñtayapxsna.



Jilatamarka aylluna, uywa awatirinakaxa walja qapupxatayna. Ukataki, nayriri lurata uñxatäsina, uka aynachankiri wakichataru aski amuyüsina wakisiri jakhumpi phuqhanchapxañäni.

Ch'anka kisanakaka

Qapurinakaka	Luli								
	T'ika								
	Wilma								
		1	2	3	4	5	6		

Ch'anka

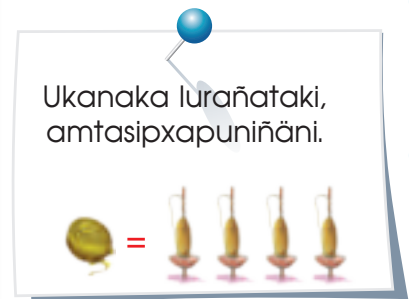

- Lulixa ¿qhawqha ch'anka lluch'unaksa qaputayna?

Qhansuyata

- ¿Khiti qapurisa jilapacha ch'anka qaputayna?

Qhansuyata

- Uwija awatirinakaxa akhama wakichapxatayna, ukanaka qhansuyapxañäni.

Uwija Awatirinaka

Awatirinaka	Ana													
	Malaku													
	Paka													
	Sara													
		1	2	3	4	5	6	7	8	9	10	11	12	13

Uwija lanti

= 10 uwijaruwa

Pakaxa, ¿qhawqha uwijanisa?

Qhansuyata



Yatiña utana lurapxañäni

Sajwana phunchawinxä, 25 warmixa apilla, isañu, aku thayachanaka alxapxatayna. Ukana sapa mayni 56 thayachani chuwanaka wakichapxatayna, ¿qhawqha thayacha chuwanaksa warminakaxa wakichapxatayna?

Yatxatapxañäni:

25 warmixa sapa mayni 56 thayachani chuwanaka wakichapxatayna, ukaxa akhama lurañawa: $25 \times 56 =$

SW	P	T	S
		5	6
		2	5
	2	8	0
1	1	2	0
1	4	0	0

x

$56 \times 5 = 280$ thayachani chuwanaka

$56 \times 20 = 1120$ thayachani

$280 + 1120 = 1400$ thayachani

Qhansuyata: 25 warmixa 1400 thayachani chuwanaka wakichapxatayna.

Akhamatha lurañarakiwa:

SW	P	T	S
		5	6
		2	5
	2	8	0
1	1	2	0
1	4	0	0

x

Mirayasiri

Mirayiri

+

1ri mirayata apsuta

2ri mirayata apsuta

→

Mirayata

(56×5)

(56×20)

Jichhaxa, aski lupisina lurapxañäni.

Akhama

$$20 \times 3 = 3 \times 20$$

$$60 = 60$$

Jumaraki phuqanchma

$$50 \times 4 = \dots \times \dots$$

$$\dots = \dots$$

Amuyupxañäni: Jakhunaka akhama jaqukipataxa, ukana qhansuyatapa kikipakiwa. **Akhama:**

$$a \times b = b \times a$$



Yatiña utana lurapxañäni

Santusa mamaxa ch'uñu takiyiriwa saratayna. Ukana 20 qutuchatayna. Ukansti sapa qutuna niya 50 murmu ch'uñunaka utjatayna, ¿qhawqha ch'uñunakasa q'alpacha qutuna utjaspaxa?

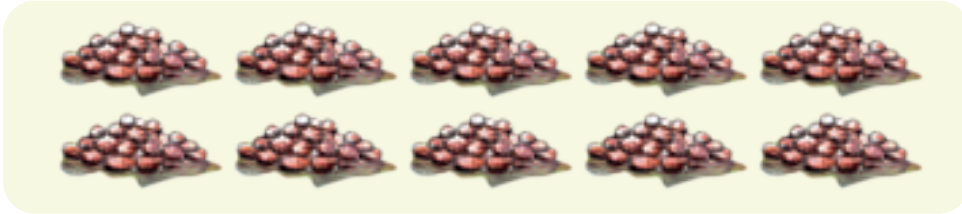

Nayrii luratanaka uñxatasisa, aski amuyt'äsina, akiri ch'uñu takiña qutuchatanakatha qhansuyapxma.

SW	P	T	S
		2	0
		5	0

SW	P	T	S
		2	0
		5	0

Qhansuyipana:

Maya chawlla katurixa. 1 llikana chawlla katüsina, 5 wayaqaru chawllanaka uchatayna. Sapa wayaqa 25 chawllani, ukhamaxa 3 llikana, ¿qhawqha chawllasa utjpachaxa?

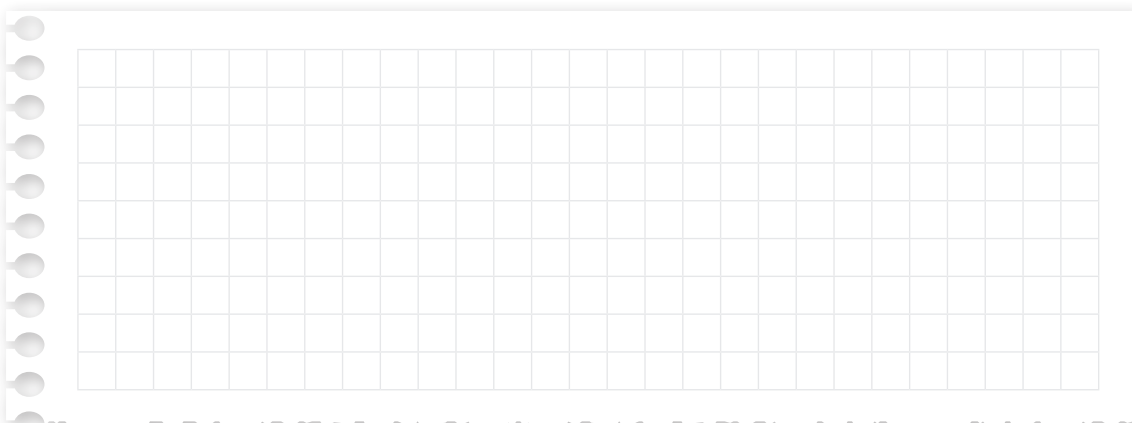

Qhansuyipana:

Maruja mamaxa Wara kullakapampi, ch'uñu takiwina ququsiñatakixa, jiwra tha akhama thaxthixatayna.

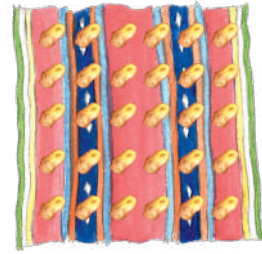
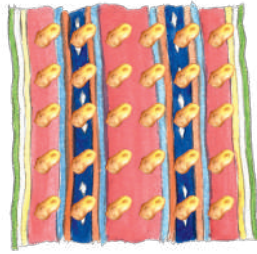
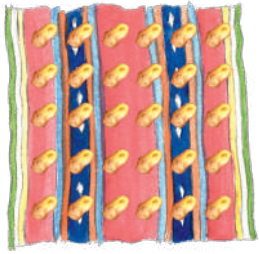

- Ukhamaxa, sapa unkuñana, ¿qhawqha thaxthsa apapxatayna? Qhansuyata
- Ukjpacha unkuñana, ¿qhawqha thaxthisa utjixa? Qhansuyata

Uka kullakanakaxa akhamaraki lurapxatayna, ¿waliskiti, janicha?



$$6 \times 5 = \dots$$

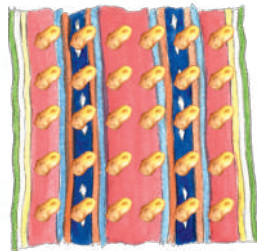

Mariya

$$5 \times 6 = \dots$$

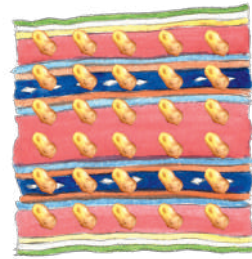

Wara

Ukhamaxa, jakhunaka kutikipayäsinsti, mirayana qhansuyapaxa kikipakiwa mistuskani.

Ukhamaxa kimsa unkuñana utjatapa akhamatarakiapsuña yanapañani.

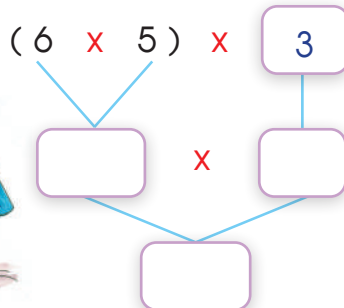

Mariya

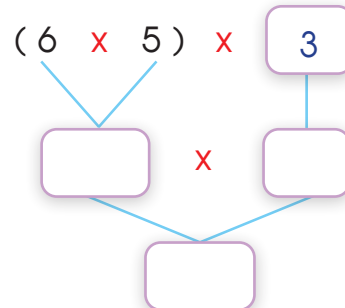

Wara



juyra = jupha = jiwra



Yatiña utana lurapxañäni

Jusiyaxa marka qhatuna uywa ch'arkinaka alxani. Ukatakixa jupaxa akhama wakichasitayna.

Uywa ch'arkinaka	Sapa uywana chanipa	¿Qhawqha uywasa?	¿Kunjama jakhthapiñasa	Q'alpacha qullqi jakhthapita
Uwija	S/ 200.00	4	200 + 200 + 200 + 200	800
Allpachu	S/ 180.00	5		
Waka	S/ 210.00	3		
Q'alpacha jakhthapita				

Jiskht'anaka:

- ¿Kawkiri uywa ch'arkithsa jilapacha qullqi aptasixa?
.....
- ¿Kawkiri uywa ch'arkisa jila chaninixa?
.....
- ¿Kawkiri uywa ch'arkithsa pisi qullqi aptasixa?
.....
- ¿Kuna uywathsa jilapacha ch'arkitayna?
.....

Jichhaxa, akhama yatipxañäni:

Q'alpacha uywa ch'arkinaka alxatatha, jupasti utapana phayañataki alasitayna, ukhamaraki, isinaka alasiwatayna. Ukanakatakixa 480 sulisa irtatayna. ¿Qhawqha qullqimpikisa utapararu kut'xataynaxa?



Yatiqatanakasatha uñakipapxañäni

1 Aski amuyasisa aruskipapxañäni:

Luli 60 allphachuni, Qantutaxa 40 jilampi Lulitha sipana, Markuxa 20 jilampi Qantutatha sipana, ¿kunjamasä Lulina uywapaxa Markuna uywapatha sipanxa?, ¿kunjamasä Markumpina Qantutampina uywanakapaxa?

2 Uka wakichata qhansuyima:

Maya uwijatha, ¿qhawqha ch'anca lluch'usa qapusispaxa?

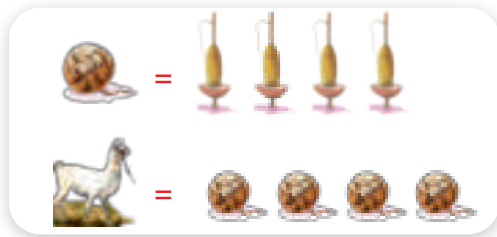

Qhansuyipana: _____

3 7 ch'illiwampi 12 chakjasi. Ukatha 16 ch'illiwampi, ¿qhawqha chakjatasa utjaspha?

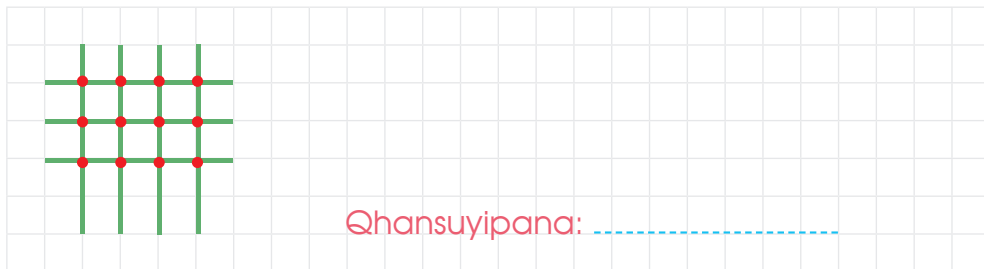

4 Wakichataru ch'arkinakana chanipa phuqachma.

Allpachu ch'arki	kg.	1	2	3	4	5	6	7	8	9	10
Chanipa S/		15	30								

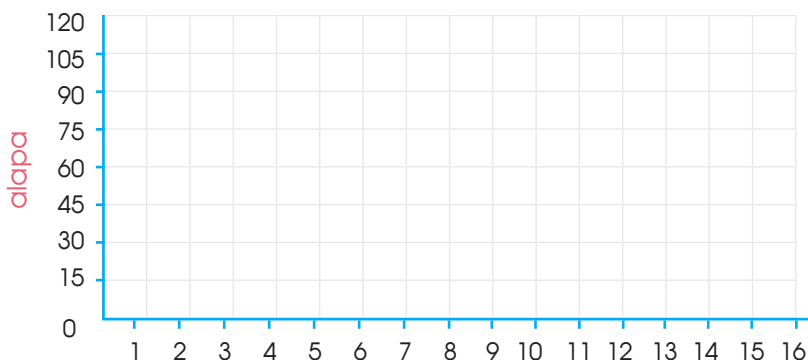

- Masinakamampi jakisiwsina, aruskipapxma.
- ¿Kunanakampisa yatiqaña munapxtaxa?

4

T'aqa

K'umarãñataki isinaka wakichapxanãni



Phixtunaka qhansuyasisa akirinaka yatiqapxañani:

Akiri t'aqansti jakawinakasatha kunaymana lurawinakatha jakhupixtunakampi qhansuyapxañãni, jakhunaka uñt'asa, ukhamaraki wiskhallana saltanakana muytapa apsusa.



Aruskipapxañani

- Chusi sawuñataki, ¿qhawqha samichata khiwita ch'ankanakasa munasispaxa?
- Maya khiwita ch'ankaxa ¿qhawqha mitrurusa tupusispaxa?
- Maya punchuxa ¿qhawqha khallunisa?

Tumasa mamaxa, wawanakapataki, 4 punchu sawuyani. Ukhamipanxa, ¿qhawqha punchu khallunaksa sawunixa?

Sawuri warmixa punchu sawuñataki akhama amuyutayna:

Sapa punchutaki	Miraya	Q'alpacha
1 punchutaki	2 x 1	2 khallu
2 punchutaki	2 x 2	4 khallu
3.....		
.....		



Qhansuyipana:



Uka qhansuyatama yatiqiri masinakamampi uñakipapxma, ukatha, aruskipapxma.

Maya punchu sawuñatakixa, sapa khallutakixa ch'ankanaka mäysatha mäysaru jaquñawa, ukatha, uka paya khallu sawüsina mayaru tukuyañawa.



Yatiña utana lurapxañäni

Qhantati Ururi ayllunxa, Susana mamaxa thaya jark'iri isinaka sawuñatakisti akhama qaputanaka wakichatayna:

Sapa urunxa, chusitaki pusi kisana qaputayna.

9 urunxa, ¿qhawqha kisansa qapuspaxa?



Qhansuyipana:

¿Kunjamathsa qaputanakatha yatxatsnaxa?

Luwisumpi Antukampixa, qhansuyañataki, akhamatha lurapxatayna:

Uru	Jakthapisisa	Mirayäsina	Qhansuya
1	4	4×1	4
2	$4 + 4$	4×2	8
3	$4 + 4 + 4$	4×3	12
4	$4 + 4 + 4 + 4$	4×4	16



Samukuxa mayjatha luräsina akhamatharaki apsutayna:

X		Uru	1	2	3	4	5	6	7	8	9		
		Kisana ch'anaka	4	8									

Uka yatiqiri masinakamana luratanakapaxa, ¿waliskiti?

¿Kunatha?

Ukhamaxa:

5 urunxa, Susana mamaxa ¿qhawqha kisana ch'anкса qapuspaxa?

Qhansuyipana:

10 urunxa, Susana mamaxa, ¿qhawqha kisana ch'anкса qapuspaxa?

Qhansuyipana:



Yatiña utana lurapxañäni

Uywa qhatuna, Katita kullakaxa phata kaltu alxatayna. 2 chuwa phata kaltxa 8 sulisaruwa alxatayna. 10 chuwa phata kaltu alxäsina, ¿qhawqha sulisa qullqsa aptaspachaxa?

Qhansuyipana:



Chuwa phata kaltu	1	2	3	4	5	6	7	8	9	10
Sulisa		8								

Ukhamaxa:

10 chuwa phata kaltuna, ¿qhawqha sulisasa chanipaxa?

Qhansuyipana:

Jichhaxa, jumaraki uka luratama uñxatäsina, maya jiskht'a qillqma, ukhamaraki qhananchma:

¿.....?

Markasa uruchañatakixa, marani jilataxa walja litru jupha k'usa wakichatayna. 3 litru k'usaxa 21 q'irullanaka phuqt'ayaspaxa, ¿qhawqha litru k'usampisa 35 q'irullanakxa phuqt'ayaspaxa?

Qhansuyipana:



Litru jupha k'usa	1	2	3	4	5	6	7	8	9	10
q'irulla			21							

Marani jilataxa 10 litru jupha k'usampixa, ¿qhawqha q'irullsa phuqt'ayaspaxa?

Qhansuyipana:



Marani = Uruni. Kisana, khiwi = ch'anka muruq'u

Mariyanu tataxa, 450 sulisampiwa 10 uqi punchunaka alatayna.
¿Qhawqhampisa 16 uqi punchunaka alaspaxa?

Aski suma lup'isina, qhansuyma:

Ch'ullunakana phisqa kutipa	Inkuñanakana phisqa kutipa	Qapunakana phisqa kutipa

Lulixa maya wakichataru akhamatha apsutayna:

Ch'ullunaka:

mirayata	1	2	3	4	5
ch'ullu	6				

Qhansuyipana:

Inkuñanaka:

mirayata	1	2	3	4	5	6
inkuña	8					

Qhansuyipana:

Qapunaka:

mirayata	1	2	3	4	5	6
qapu	12					

Qhansuyipana:



Uka luratanakama yatiqiri masinakamampi uñakipapxma, ukatha apsutanaka qhananchapxma.



Aruskipapxañäni

- Uka mamana p'itatanakapaxa, ¿kunjama saltanakaru uñtatasa?
- Markanakasana, isinaka, ¿kunjama saltanakaru uñtatsa p'itapxisa sawupxisa?
- Jach'a sawuta isinaka ¿kuna saltanakaru uñtatasa?

Sawutana tupunakapatha amuyt'apxañäni.

Irma kullakasti, chusi sawu tilañatakixa, jamuqanjama ch'akurunakapa k'utantatayna. Maya chillqixa 5 chhiyaru kikipatawa siwa.

- Paypachaxa ¿qhawqha chhiyanisa?
.....
- Paypacha ¿qhawqha chillqinisa?
.....

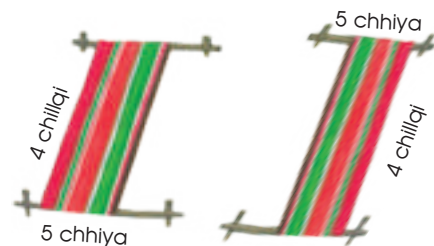

Sawutanakaxa kunaymana saltanakaru uñtatawa utjaraki. Ukatha uka samichata awayuna nayranayra saltanakaxa pusi qawayaniwa. Ukaxa jani wawaru qhayqhañapataki uchatawa sapxiwa.



Yatiña utana lurapxañäni

Ururi warmixa sawu tilatana muytanakapa tupuñaruwa puri. Ukana maya awayuxa paya khalluniwa, ukhamarusa, maya chillqixa 5 chhiyaru kikipatawa.

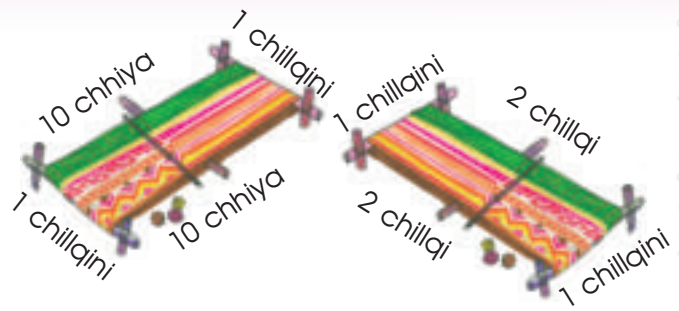

Qhansuyaña yanapt'asipxañäni.

Paypacha khalluna muytapaxa, ¿qhawqha chhiya tupunisa?

Qhansuyipana:

Paypacha khalluna muytapaxa, ¿qhawqha chillqaj tupunisa?

Qhansuyipana:

Uka khallunakana tupunakapa yatiñatakixa, nayraqata kunanaka yatiñasa wakisi?

Ukatha: Mariyaxa akhamatha luratayna:

5 chhiya = 1 chillqaj

Amtapxañäni.

Sawu ch'akurunakasa lawanakasa suma chiqañapawa, suma purapa sawu sarañapataki.

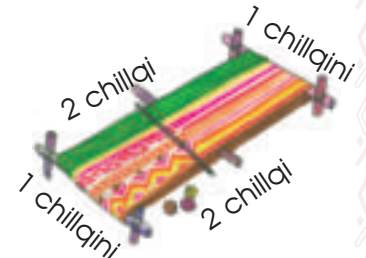
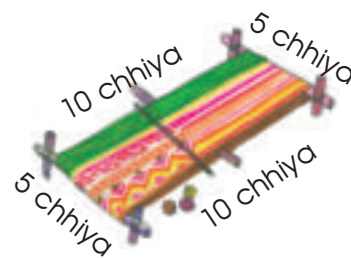

Chhiya qhansuyata:

$$M = 10chh + 5chh + 10chh + 5chh$$

M =

Paya khalluxa:

Ukjpacha jakthapita:

.....

Chillqaj qhansuyata:

$$M = 2 ch + 1 ch + 2 ch + 1 ch$$

M =

Paya khalluxa:

Ukjpacha jakthapita:

.....



Akiri paya saltanakana chikatanakampi phuqachañäni:



punchu



awayu

¿Kunathsa uka utijirinakaxa payaru chikjatäpacha?



Aski suma amuyt'äsina uka saltanakaru, chikatapampi phuqachapxma.

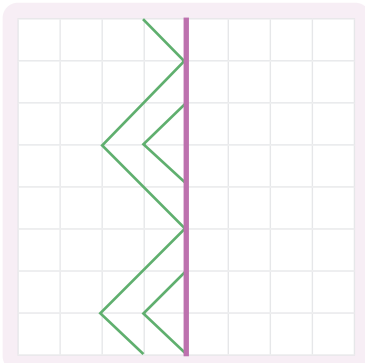
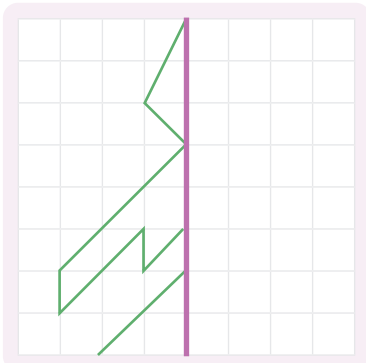
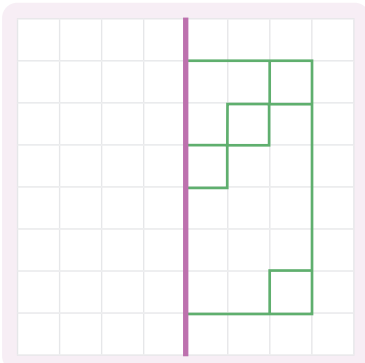
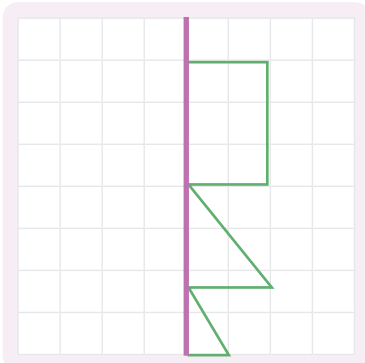
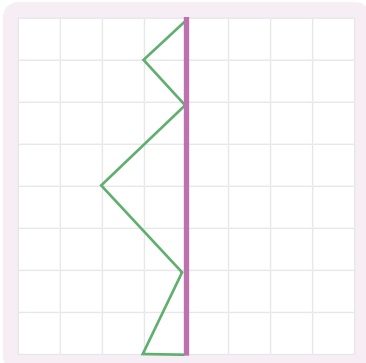
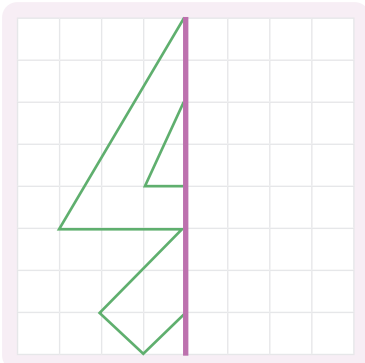

Yatqasipkakiñäni.

Uka Jullisaltanaka sutiparjama sixsüsina, ukaru samichapxma.

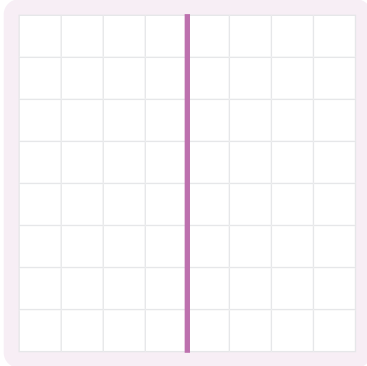

putuku

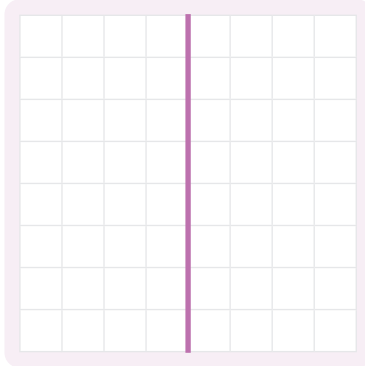

suxta qawaya

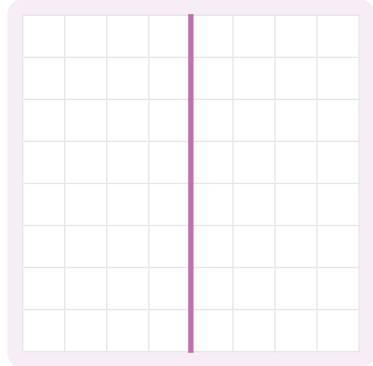

kimsaqallqu qawaya

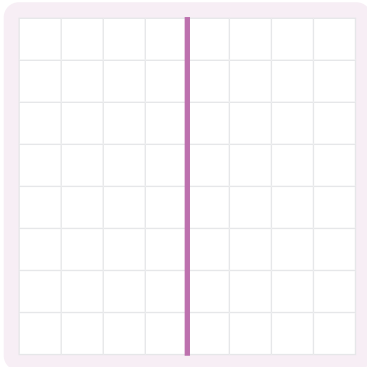

qapana

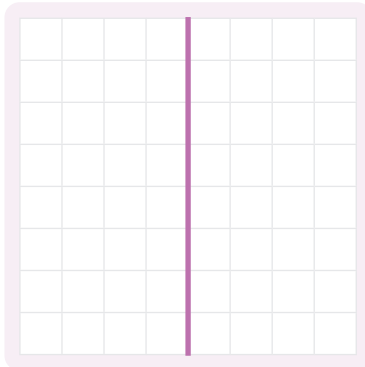

sayt'u wiskhalla

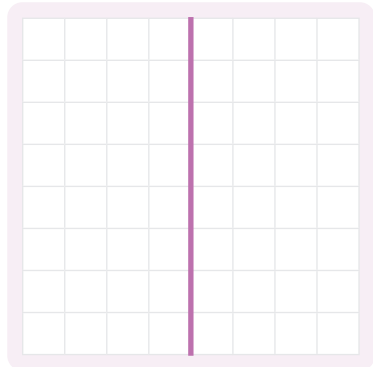

p'uyu

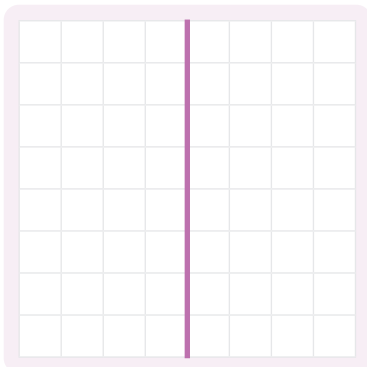

muyu

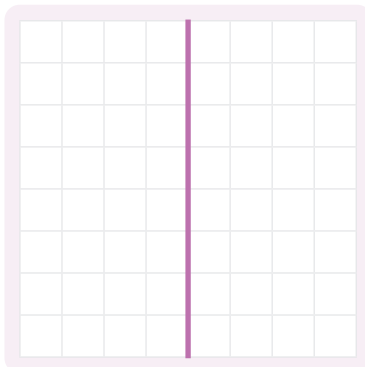

wixru mujina

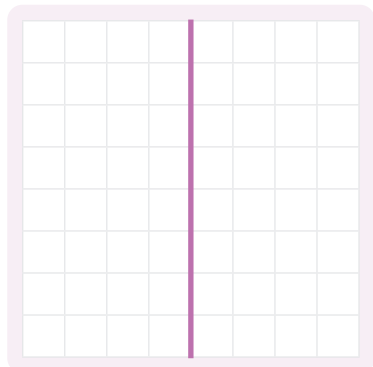

chiqa mujina

Qhawarinaka:

putuku



suxta qawaya



kimsaqallqu qawaya



qhapana



sayt'u wiskhalla



p'uyu



muyu



wixru mujina



chiqa mujina





Yatiña utana lurapxañäni

Antuka mamaxa, marka qhaturu saräsina, kimsa p'itata chumpä 126 sulisaru alxanitayna. Ukhamaxa maya chumpäna chanipaxa ¿qhawqhätaynasa?

Maya chumpäna chanipaxa, ¿kunjamathsa yatxatsnaxa?



Sapa chumpäna alapaxa akhamathsa jaljtayaraksnawa.

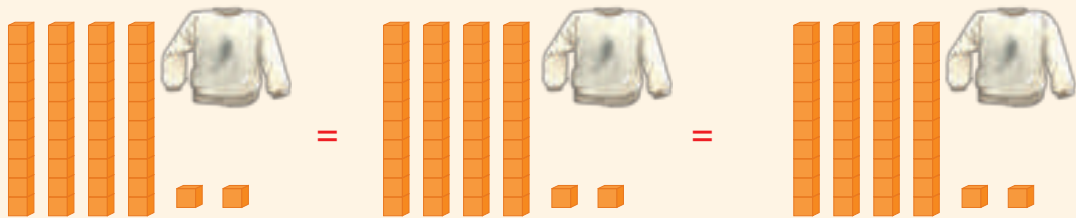

Jakhunakapa akhamatha qillaqäsina jakipxaraksnawa:

$$126 \div 3 = \square$$

Qhanstaya: maya chumpäna chanipaxa sulisawa.

Jichhaxa, akhamatha jaljayasina wakisiri jakhunakampi phuqanchapxma.

Ukatha yatiqiri masinakamampi uñakipapxma, ukatha yatichiriru uñachayapxma.

$$8 : 2 =$$

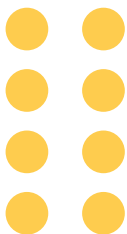

$$15 : 5 =$$

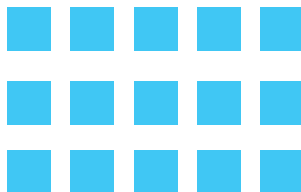

$$12 : 3 =$$

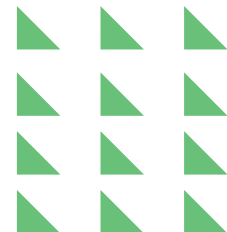



Yatiña utana lurapxañani

Willka tataxa uywanaka q'umachaña uruxa 8 allphachu 4 wawaparu jaljayañataki t'aqaqatayna.

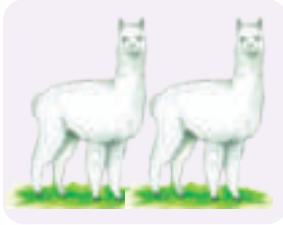

Kusitaki

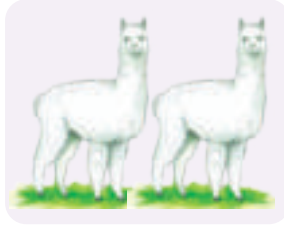

Irmataki

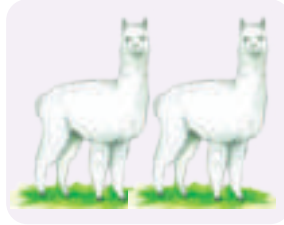

Kataritaki

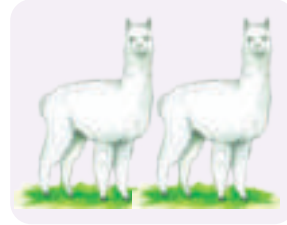

Katytaki

Sapa mayni wawaxa ¿qhawqha allphachsa katuqixa?

$$8 \div 4 = \square$$

Ukhamaxa, kimsaqallqu allphachu pusiru jaljtayani ukjaxa, sapa mayniru payakama churani.

Jach'a marka phunchawiru, paya warmixa p'itatanaka alxañataki apapxatayna. Ukana, chumpa, wantisa, ch'ullu, chalina alxäsina, 420 sulisa qullqi apthapipxatayna. Alxaña tuküsina, panipa chikapura jaljtayasipxatayna, panipa, ¿qhawqhakamsa jaljtayasipxpacha?

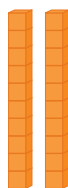

$$420 \div 2 = \square$$

$$420 = 2 \times 210$$

420



Jaljayaña jakhu

$(400 + 20) \div 2$



Chikjaña chikatapa apaqtañani

$200 + 10$



Alaya jakhunakana chikatapa apaqaña

210



Jakhunaka aptaphita

Ana mamaxa awayu, punchu sawutanakapa, qhaturu alxanitayna. Sapa maynitha 160 sulisa katuqatayna. Ukatha chachaparuxa q'alpacha qullqithxa chikatapa churatayna. Uka qullqitha ¿qhawqhakamsa jaljayasipxatayna?

Aski amuyüsina jaljayapxma:

9 thaxti 3 chuwaru jaljayma.



12 naranja 3 kanastaru jaljayma.



Uka jamuqanaka uñxatäsina chikatanakaparu tantiyapxma:

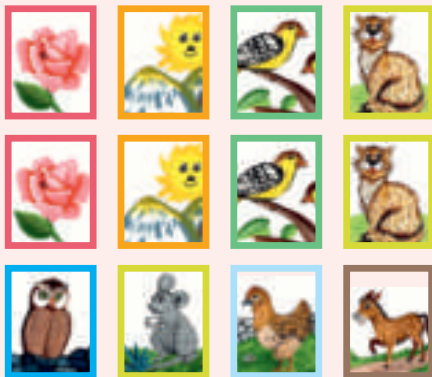

Jamuqanakana chikatapa:

÷ =



Chapillanakana chikatapa:

÷ =



Yatiqatanakasatha uñakipapxañäni

1 Kimsani aski amuyt'asa aruskipapxañäni.

Sapa ch'uqi alixa 6 jani ukjaxa 8 ch'uqiniwa. Ukatha maya yuqallaxa **Simana Santana** 4 ali 8 ch'uqiniki uka apatayna. 6 chuqinikiwa jilt'xatayna. ¿Qhawqha alisa yuqalla apatayna?, ¿qhawqha alisa jilt'atayna?, ¿kuna yaqhanaksa jiskht'asmamaxa?

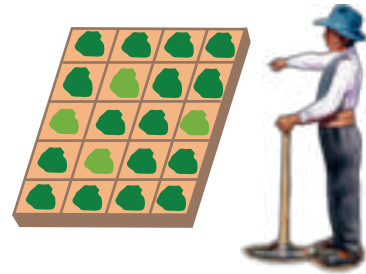

Qhansuyipana:

2 Amuyt'awsina qillqapxañäni.

¿Kunasa wakisi uka chikataru phuqachañataki?

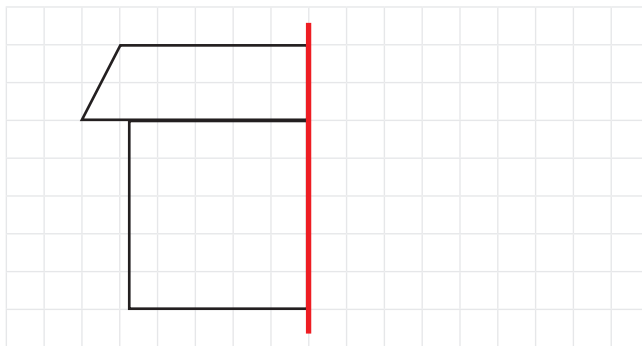

3 Phisqathkama, ¿kunjamsa qutuchasma?

¿Qhawqha qutusa utjixa?

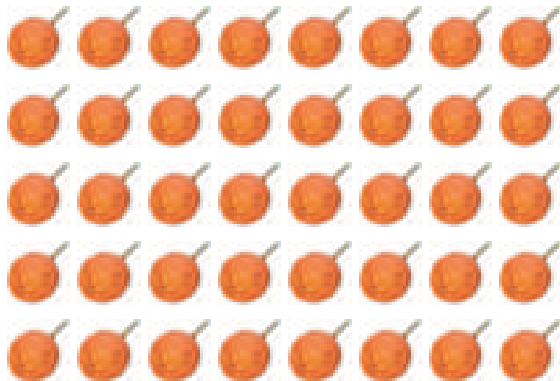

Qhansuyipana:

4 Amuytäwsina qillqapxañäni.

Jilapacha yatiqatasa

Pisipacha yatiqatasa

.....
.....

.....
.....

5

T'aqa

Jaqichasiritaki wakichapxañäni



Phixtunaka qhansuyasisa akirinaka yatiqapxañani:

- Akana jakhunakampi mirayaña, lakiñanaka kunaymana lurawinakasatha yatiqapxañäni.
- Uraqinakana, saltanakana pampa muytanakapa apsupxañäni.
- Julli saltanaka, irwanaka kunaymana uñtasipa uñt'apxañäni, ukatha lurapxañäni.



Panqara warmixa, qhatutha 6 sumiru alasitayna, sapa sumiru 20 sulisampi. Ukatha 2 awayumpi, sapa awayu 30 sulisampi. Ukataki 200 sulisa churatayna. ¿Qhawqha qullqsa uka 200 sulisatha kutiqaypacha?



- Uka jiskt'aru wali amuyt'äsina lurma.
- Kuna lurañasa wakisi uka katjapxma.

- Uka apsutanaka uñakipapxma. Wakischi ukjaxa, chiqachapxma.
- Ukatha chiqapa qhansuya qillqapxma.

Qhansuyipana:

Kunjamsa uka jiskht'aru qhansuyapxna.

1. Jichhaxa, Panqara warmina alatanakapatha uñjapxañäni, ukatha kunjamathsa alatayna uka yatipxañäni. Ukataki wakisiri luräsina qillqapxañäni.

6 sumiru, sapa maya 20 sulisampi: (6×20)
 2 awayu, sapa maya 30 sulisampi: (2×30)
 Q'alpachana alapa: $(6 \times 20) + (2 \times 30)$

Jilt'a qullqi, alatanakatha churata, ukhamaraki q'alpacha irtata qullqinakatha, ¿kawhiri wakichata luratasa aski khusaxa? ¿Kunatha?

Alxiri warmixa akhamatha apxuxa.



$$\begin{array}{r}
 200 - ((6 \times 20) + (2 \times 30)) \\
 200 - (120 + 60) \\
 200 - 180 \\
 \hline
 20
 \end{array}$$

2. Nayraqata luratasa, Panqara warmina qullqi churatapa, qullqi irtatapawa, ukatha uka 20 sulisaxa jilt'a qullqi katuqatapawa.

Ukatha, uka ch'iku () saña muniwa, kawkirisa nayraqata lurañaxa uka qhanancharaki.

Jani uka ch'iku () utjki ukjaxa, nayaraqata mirayirinaka, jaljayañanakawa lurañaxa, ukatha qhiparuwa uka jakthapiña, jakhuqañanaka lurañarakiwa.

Uka ch'iku () utjchi ukjaxa, nayraqata ukankiri jakhunakampi qalltañawa.



Satukuxa utachawipana nayraqata 13 lawampiya qalltatayna. Qhipatha 9 lawampi yapxatatayna. Ukatha, Tituxa, 14 lawampi qalltäsina, qhipatha 8 lawampiya yapxataraki. ¿Qhawqha lawampisa sapa maynixa utachasipxatatayna?

Satuku

$13 + 9 = \dots\dots\dots$

Titu

$14 + 8 = \dots\dots\dots$

a. ¿Satukumpi Titumpixa ukjapura lawanakampiti utachapxänxa?

Uka kikipa phuqachma.

$$\begin{array}{ccccccc} 13 & + & \text{ } & = & 14 & + & 8 \\ & & \text{ } & = & & & \text{ } \end{array}$$

ch. Satukuxa utachaña tukuyañatakixa 6 lawampi munaski, Tituxa ukhamarakiwa lawanaka munaskaki. ¿Paninpachaxa ukjapura lawampiti utachaña tukuyapxi?

Paniparu kikipa jakhumpi apxatasma ukjaxa, ¿uka kikipa sataxa mayjaptayiti?

Qhansuyatama, arsusisa yatiyma.

$$\begin{array}{ccccccc} 13 & + & 9 & = & 14 & + & 8 \\ 13 & + & 9 & + & 6 & = & 14 & + & 8 & + & 6 \end{array}$$

Intimpi Kusimpi Pumat'a markana chusinaka, kasakanaka, chumpanaka katuqata akhama jakhupxatatayna. Tantiyapxañani, ¿qhawqha isinaksa katuqasixa?

Chusinaka = $4 \times 1000 + 3 \times 100 + 6 \times 10$ →

Kasakanaka = $3 \times 1000 + 5 \times 100 + 72 \times 1$ →

Chumpanaka = $92 \times 100 + 38 \times 1$ →



Usunaka khitarpayañatha
amuyapxañani.

Qulliri jilataxa kimsatha kimsatha
yukaliptu laphinaka wallaqiyi usutaru
umantayañataki.

$$\begin{array}{c}
 \boxed{4} \times \boxed{3} = \boxed{2} \times \boxed{3} + \boxed{2} \times \boxed{3} \\
 \boxed{} = \boxed{} + \boxed{}
 \end{array}$$

Pani wawaxa samichata ch'illiwa allinakampiwa anatapxatayna,
akhama.

Irmana suk'atapa:

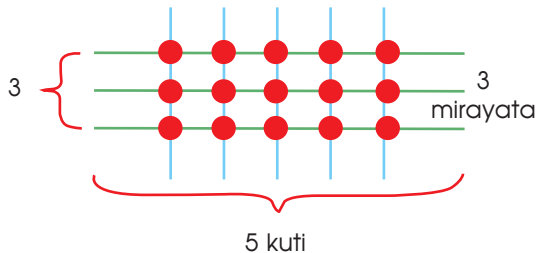

$$\begin{array}{c}
 \boxed{5 \times 3} \\
 \boxed{5 \times 2} + \boxed{5 \times 1} \\
 \boxed{}
 \end{array}$$

Irikuna suk'atapa:

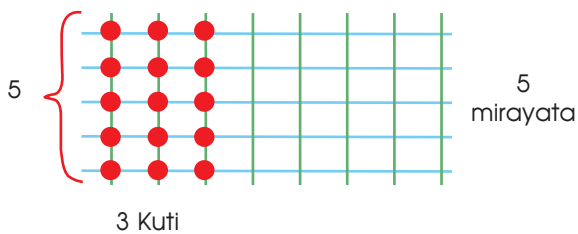

$$\begin{array}{c}
 \boxed{3 \times 5} \\
 \boxed{1 \times 5} + \boxed{2 \times 5} \\
 \boxed{}
 \end{array}$$

¿Kamachisa? ¿Kunatha?

Masinakamampi ch'illiwa alinakampi mirayäsina phuqachma:

$$\boxed{4} \times \boxed{6} = \boxed{}$$

$$\boxed{6} \times \boxed{4} = \boxed{}$$

$$\boxed{5} \times \boxed{} = \boxed{35}$$

$$\boxed{} \times \boxed{5} = \boxed{35}$$

$$\boxed{4} \times \boxed{3} = \boxed{}$$

$$\boxed{3} \times \boxed{4} = \boxed{}$$



Yatiña utana lurapxañäni

Marujaxa alakipataki ch'ullunaka p'itarañapawa. Ukataki 76 ch'ullu p'itari. Ukathxa, ukanaka 4 kajunaru apayañapawa. Ukhamaxa sapa kajunaruxa ¿qhawqha ch'ullsa apayani?

Uka
tunkachirimpi
akhama
lurapxañäni.

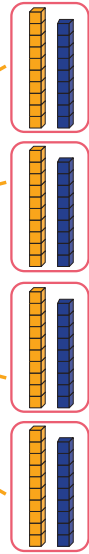
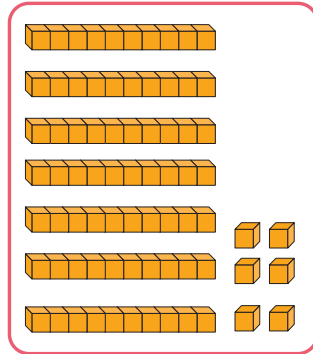

Qhansuyipana:

Jakhunakampi jaljanaka lurapxañäni.

Mayñiri.-

Nayraqata tunkanaka jaljayañäni. uka jaljayirimpi $7 \div 4 = 1$. Jilt'a = 3. jilt'ampi.

$$\begin{array}{r} 7 \quad \boxed{4} \\ - 4 \quad 1 \\ \hline 3 \end{array}$$

$1 \times 4 \rightarrow 4$
 $7 - 4 \rightarrow 3$

Payiri.-

Ukatha sapanaka jakhu jilt'irimpi (3) chikaru apaqañäni. Jaljayañäni: akhama $76 \div 4 = 9$

$$\begin{array}{r} 76 \quad \boxed{4} \\ - 4 \quad 19 \\ \hline 36 \\ - 36 \\ \hline 0 \end{array}$$

Jaljayasiri → (points to 76)
 Jaljiri → (points to 4)
 Jaljata → (points to 19)
 $9 \times 4 \rightarrow 36$
 $36 - 36 \rightarrow 0$ ← Jilt'a

Kimsiri.- Ukatha uka qhansuyata maya mirayampi tupañäni:

$$\begin{array}{r} 19 \times \\ 4 \\ \hline 76 \end{array}$$

Ukhamaxa: sapa kajunana
p'itata ch'ullunaka mantañapawa, kunatixa
 $19 \times 4 = \dots\dots\dots$



Yatiña utana lurapxañäni

Kusixa 24 uwijaniwa, ukanaka 2 wawaparu ukjapurkama churañapawa.

Ukatakixa tunkachirimpi lurapxañäni.

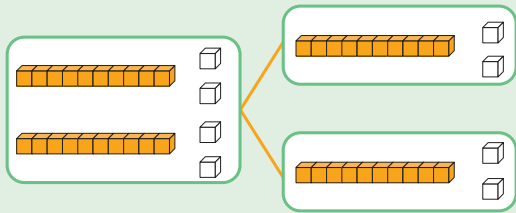

Jakhunakampi jaljanaka lurapxañäni.

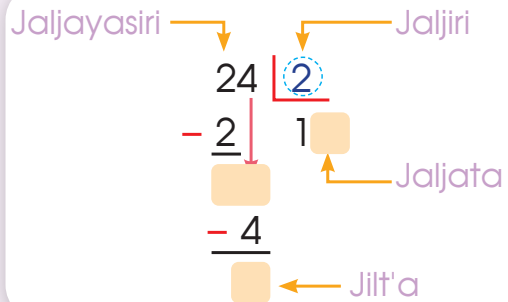

Qhansuyipana:

Ukhamaraki ukanakana jaljampi lurañäni.

Akhama uñxatäsina, qillqaña pankanakamaru phuqhanchapxma.

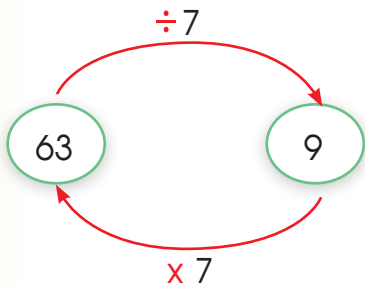

$63 \div 7 = 9$ kunatixa $9 \times 7 = 63$

63 jakhuxa 7-na, 9-na mirayapawa.

Ukhamaraki 7; 9 uka jakhunakaxa, 63-na miririnakapawa.

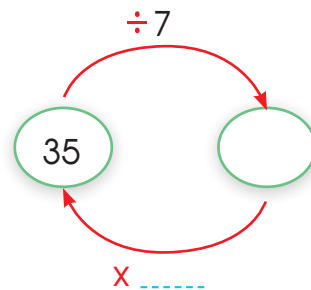
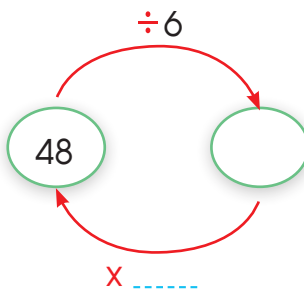
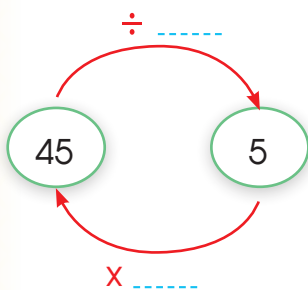

Uka wakichatanaka, uñxatäsina jikt'anaka lurapxma:



chikata

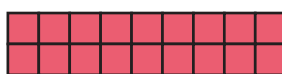

kimsachjata



pusichjata



maya payaru jaljayata



maya kimsaru jaljayata

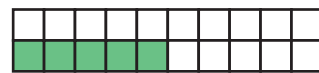

maya pusuru jaljayata

- Uka larama jamuqana chikatapaxa, ¿qhawqha pusi k'uchusa?
¿Qhawqasa $16 \div 2$?
- Uka chupika jamuqana kimsachatapaxa, ¿qhawqha pusi k'uchusa?
¿Qhawqasa $18 \div 3$?
- Uka ch'uxña jamuqana pusichjatapaxa, ¿qhawqha pusi k'uchusa?
¿Qhawqasa $20 \div 4$?

Uka jakhunakana chikatapa qhansuyäsina phuqanchapxma.

Jakhunaka	24	40	68	82	90	100	120
Chikatapa	12						

Qillqaña pankanakamaru sixsupxma, ukatha ukjapurakama jaljayapxma.

32 musq'a 4 chuwaru uchata



40 t'ant'a 5 llataru uchata



Sapa manq'ana chanipa uñxatäsina, uka sapa manq'ana kilupa, litruna chanipa, jaljayäsina, yatxatapxañäni. Uka qhansuyata jakhunaka, uka wakichataru phuqanchapxañäni.



1kg arusa



1kg asukara



1litru lichi



1litru asiyti



Taqi uka luratanakama, yatiqiri masinakamampi uñakipapxma, ukatha yatichiriru uñachayapxma.



Jichhaxa, pampa tupuñanaka amuyt'arakiñäni.

Killku Kutipa tataxa paya uraqiru awina phawañataki akhama chillqipampi tupt'asawa wakichasi (maya chillqipaxa maya mitrumpi sasiwa). Kawkiri uraqipasa jach'a, kawkirisa jisk'a uka yatxataña yanapt'añäni, awina jatha phuqata wakichañapataki.

Aynacha uraqipa

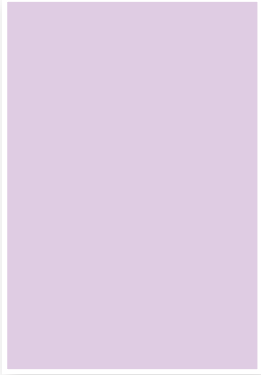

8 mitru

21 mitru

Pampa tupupa: (pt)

sayt'u tuqi 21 x

suq'a tuqi 8

Qhansuyipana, Killku tatana aynacha uraqipaxa

pampa tupuniwa.

Parki uraqipa



10 mitru

19 mitru

Pampa tupupa: (pt)

sayt'u tuqi 19 x

suq'a tuqi 10

Qhansuyipana, Killku tatana parqi uraqipaxa

pampa tupuniwa.

Akiri jiskht'anakaru uka tupunaka qhasuyatarjama kutiyapxañäni.

- ¿Kawkiri uraqisa Killku tatana jach'axa?, ¿kawkirisa jisk'a?

----- uraqipawa jach'axa ----- uraqiparakiwa jisk'a.

- ¿Qhawqch'a pusi k'uchu mitruthsa jach'a uraqixa jisk'a uraqiru atipi?

- ¿Kawkiri uraqirusa awina jathaxa jilapacha mantani?, ¿kunatha?

Pirwanaka luraña

Laphinaka khuchuräsina, yatiqiri masinakamampi, kunaymana pirwanaka lursupxañäni.

Uka saltanaka uñxatäsina, sutinakapa yatxatapxañäni:

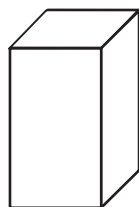

Nayraqata saltanaka sixsüsina, uka pirwanakanaxa, ¿qhawqha ajanuni, irwaqani, q'achini, arinisa, sapa maynixaxa? Ukaru jakhunakampi qillqapxma.

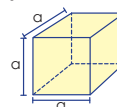

pirwanaka	ajanu	q'achi	ari	tansa

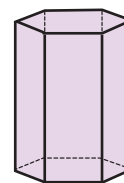
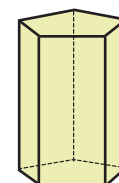
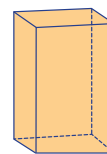
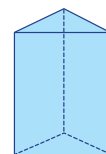

Tikaxa suxta pusi k'uchunimpiwa lurası, kunjamäkiti jamuqana kikiya

Uka pirqa tukuyañatakixa, ¿qhawqha suxtäjanusa wakisixa? Ukatakixa tunkachirimpi yant'asipxma.

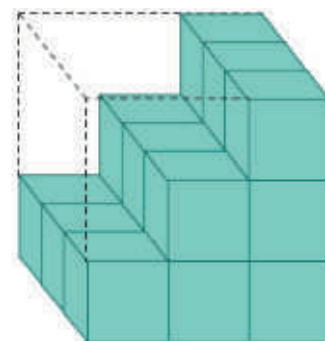
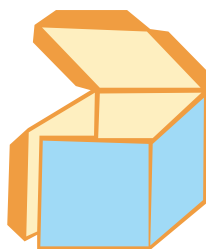
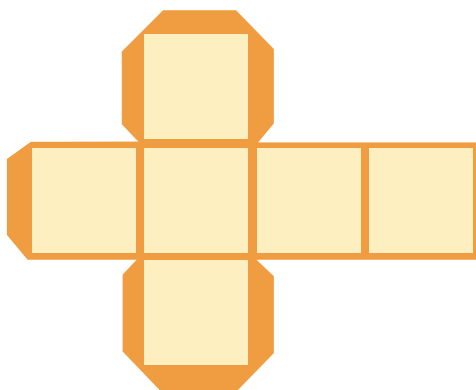



Yatiqatanakasatha uñakipapxañäni

1 Askı amuyt'asisa qhansuyapxañäni.

Sapa ikiñaxa 80 sulisawa. ¿Qhawqha qullqitakispasa 12 ikiñaxa?

- a) 120
- Ch) 960
- Chh) 900
- Ch') 840

2 Amuyt'asisa lurapxañäni

6 isi imañaxa paqallqu pataka paya tunka sulisa qullqimpi alasispha. Ukhamaxa sapa mayni, ¿qhawqha sulisampisa alasisphaxa?

- a) 72 sulisampi.
- Ch) 120 sulisampi.
- Chh) 112 sulisampi.



3 Amuyt'äsina qhansuyapxañäni, ukatha qillqapxañäni.

Jumaxa yatiqatama amtäsina lurma. Maya irnaqawi uruna, maya jaqixa 30 sulisa katuqasi, uka wakichata qullqinaka uñxatma, ukhamasti, ¿qhawqha jaqirusa churasispaxa?



4 Amuyt'äsina qillqapxañäni.

Uka manq'anaka askı manq'añatakixa, ¿qhawqha kutisa chikt'aysnaxa?

Uka manq'anaka sich'impı jakisiyma.

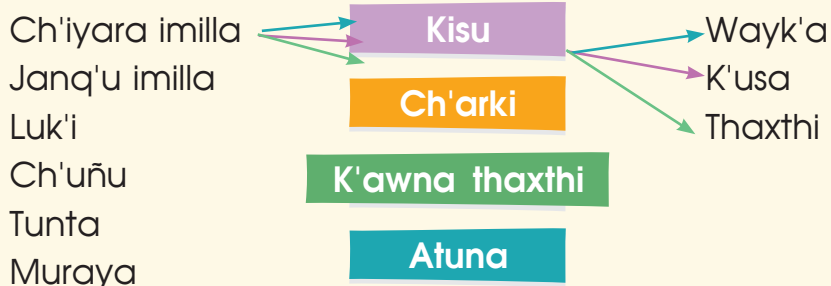

6

T'aqa

Yapu lurañataki wakichapxañäni



Phixtunaka qhansuyasisa akirinaka yatiqapxañani:

- Akana jiwasanakana jakawisatha, kunjamsa yänakasa apnaqapxtana uka litru apnaqañanakatha tantiyäsina yatiqapxañäni.
- Ukhamaraki jakhunakampi mirayaña, arkiri jakhunaka, yänaka, yatiqasipkakiñäni.
- Ukatha wakichatanakaru jakhunakampi uchapxañäni kunaymana yatxatañataki, ukaru sayt'unakampi qhananchasisa.



Jusiyaxa kunjamsa k'usa uma jaljayaspa uka yatiña muni. Ukataki, uka jamuqa aski uñxatapxañäni.

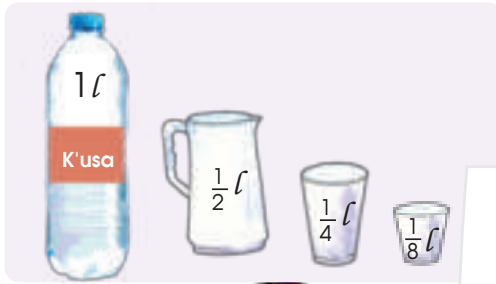

Jaljatanka ullapxañäni

- $\frac{1}{2}$ = payaru jaljatana mayapa = chikata
- $\frac{1}{4}$ = pusiru jaljatana mayapa.
- $\frac{1}{8}$ = kimsaqallquru jaljatana mayapa

Jiskht'anaka

- ¿Qhawqha $\frac{1}{2}$ jaruchinaksa maya k'usani wutillampixa phuqayaspaxa?

- ¿Qhawqha $\frac{1}{4}$ q'irunaksa, maya k'usani wutillampixa phuqayaspaxa?

Uka A,K,U,P,Q,R,S,T saltaxa kunjamsa jitht'ixa uka tuqitha arumampi arsüsina yatiyma.

a) Uka saltaxa, ¿qhawqha kajunqallsa kupituqiru jitht'ixa?

Ch) Saltaxa ¿qhawqha kajunqallsa alaytuqiru jitht'ixa?

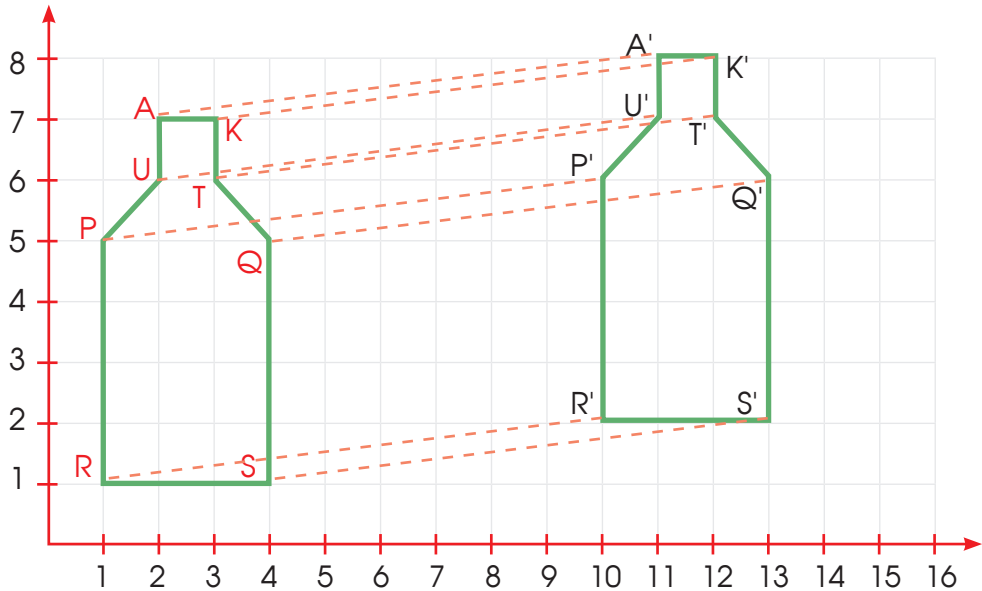

Ukatha salta uñxatäsina uka P,Q,T, R salta munatamaru jithiyima

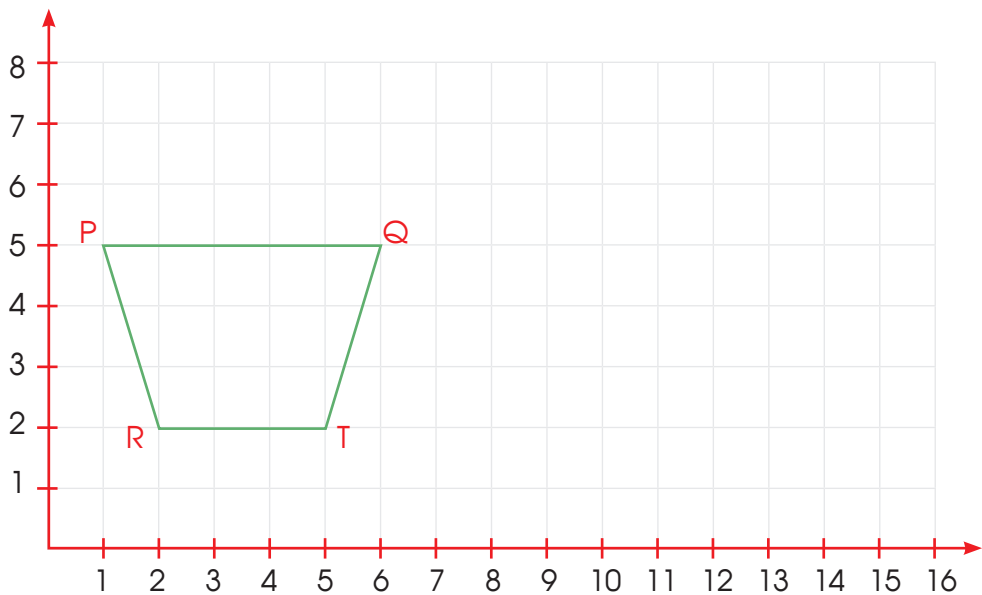

Uka qhansuyatama, yatiqiri masinakamampi aruskipäsina, yatichiramaru uñachayapxma.



Aruskipapxañäni

- Ch'uqi yaputaki ¿kuna wanusa jilpacha aski wakisirixa?
- Yapunakatakixa, ¿kuna kasta wanunakasa apxataña wakisi?
- Jaqinakaxa yapuchañatakixa, ¿kunjamasa wanunaka jaljayapxi?
- Wanunakana jathipa, ¿kunjamathsa yatipxsna?

Kuna kasta wanunakasa yapuru apxataña ukanaka phuqachapxma.

Yapunaka	Wanunaka
Ch'uqi yapuru	
Apilla yapuru	
Llulluma yapuru	
Tunqu yapuru	
Qulla yapuru	

Ajlliñataki

wank'u wanu
waka wanu
asnu wanu
uwija wanu
qhilla
allpachu wanu
wallpa wanu

• ulluma = illaku = ulluku = llulluma



Yapunaka suma achuqayañataki, sapa satata achutakisa, kunaymana wanu ajllisina wanuchañawa, ukanaka suma jalanuqtayañawa, ukhamarusa jila wanuni satataxa walja achuqaraki.



Yatiña utana lurapxañani

Juwansu tataxa ch'uqi satañatakixa uraqi wakichani. Ukatakixa qhulliña yanapirinaka jawsatayna, pampa uraqinakatakixa maya yuntampi qhullini, qullu parqitakiraki uysumpi qhulliyani. Uka yanapirinakaxa qullqitha qhullipxani.



Qhulliirinaka	Pampa uraqi	Qullu parqi uraqi	Sapa uraqitha qullqi churaña	¿Qhawqha qullqi churañasa?
Uywa yuntani	4 uraqi		60 sulisa	
Qhulliri tatanaka		6 uraqi	40 suliwa	
Khula jawq'irinaka	4 jaqi	3 jaqi	30 sulisa	
			Q'alpacha	

- Juwansuxa jaqinakaru churañatakixa ¿qhawqha qullqsa apthapinxaxa?

Qhansuyata:

- Uywa yuntaniru, uka qhullitanakapatha, ¿qhawqha qullqsa churani?

Qhansuyata:

- Jumaraki maya jiskht'a lurma:

.....

Qhullirinaka	Isakuxa akhamatha apsutayna, uka qhansuyanakapa	Anaxa akhamatha apsuraki
Uywa yuntanitaki	$4 \times 60 =$ <input type="text"/>	$60 + 60 + 60 + 60 =$ <input type="text"/>
Qhulliri tatanakataki	$6 \times 40 =$ <input type="text"/>	$40+40+40+40+40+40=$ <input type="text"/>
Khula k'upirinakataki	$(4 \times 30) + (3 \times 30) =$ <input type="text"/> <input type="text"/> + <input type="text"/> =	$30+30+30+30+30+30+30 =$ <input type="text"/>
Q'alpacha		



Yatiña utana lurapxañäni

Willka tataxa wanunaka apsüsina, akhama wanu wakichi.

- 30 kustala chani waka wanu, 3 awina yaputaki.
- 32 kustala chani uwija wanu, 4 ch'uqi yaputaki.
- 12 kustala chani asnu wanu, 3 apilla yaputaki.
- ¿Q'alpacha yapunakaru apañataki qhawqha wanu kustalanaksa wakichpacha?



awina yaputaki

ch'uqi yaputaki

apilla yaputaki

apthapipana

Q'alpacha wanunaka apthapitaxa kustaläniwa.

Sapanqata yapunakaru wanu apañapa yatxatakiñäni.

Awina yapuru, ¿qhawqha wanu kutalanaksa apaspaxa?	Sapa ch'uqi yapuru. ¿qhawqha wanu kustalanaksa apanixa?	Sapa mayni apilla yapuru 7 asnu wanu kustalankama apaspa ukjaxa, ¿purí'ayaspasi, janicha? ¿Kunatha?

Jaljayata jakhunaka apsupxañani:

Irma mamaxa maya yapuparusti 4 kustala japhu wanutakiwa siwa. Jupaxa maya kustala apäsinxa 10 sukuruwa purt'ayi.

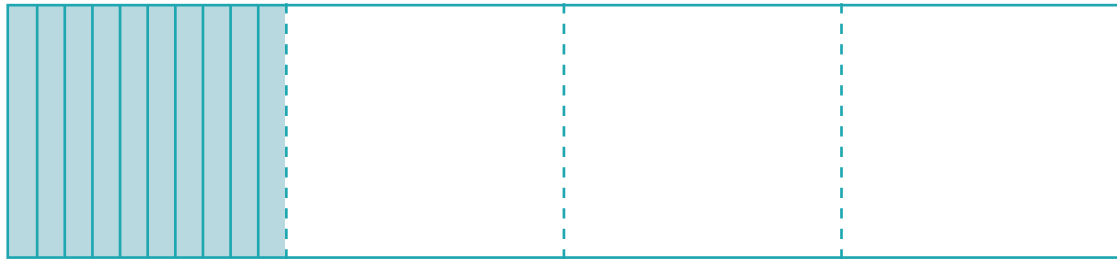

1 x 10 +
 1 x 10 +
 1 x 10 +
 1 x 10

¿Qhawqha sukuruwa 4 japhu wanuni kustalanaka purt'ani?

Jichhaxa, yatiqiri masinakamampi amuyusisa, uka wanu apatanakaxa, ¿qhawqha yapuruwa purt'aspaxa? Ukanaka aski samichäsina qhansuyapxma.

Masinakamampi amuyusisa uka wanu apatanakaxa, ¿qhawqha yapuruwa purt'aspha?, ukanaka saminchasisa qhansuyma.

1 kustala wanu

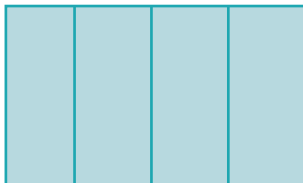

2 kustala wanu

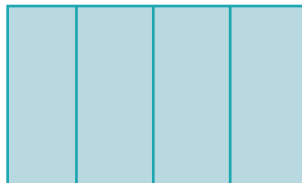

4 kustala wanu

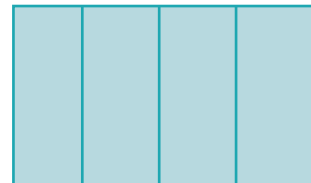

Anatasispaya imata jakhu katjäsina phuqhanchma.

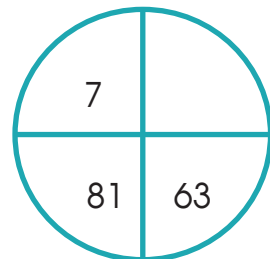
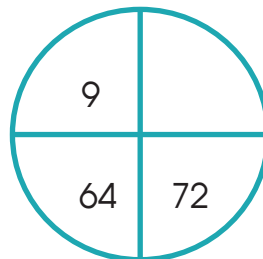
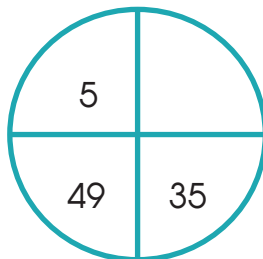
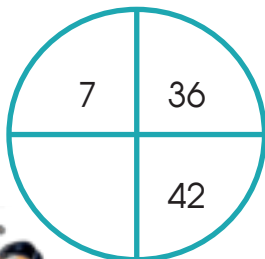

Luratanakamatha yatiqiri masinakamampi aruskipawasina yatichiriru yatiyapxma.

21 Jupha phawaña

Yatiqa



Aruskipapxañani

- Jiwra uraqiru, ¿kuna jiwranakasa phawañaxa?
- ¿Kawkiri achunaksa jilpacha phawapxtanxa?
- Jiwrana chanipa, ¿kunjathsa yatipxsna?

Pusiri yatiqaña utanxa akhama juyranaka phawañanakatha aruskipapxatayna. Uka juyranaka qillqataru wakichatana uñxatäsina, jakhunakapampi phuqachapxma.

Juyranaka	Kilu
Jupha	
Siwara	35
Tiriwu	
Q'alpacha	75

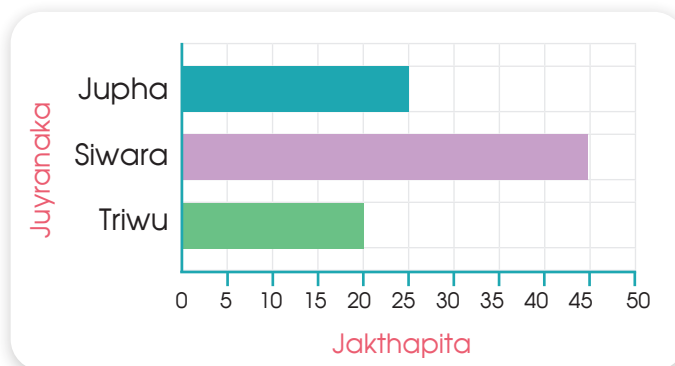

¿Kawkiri juyrasa jilpacha phawataxa?

Qhansuyata



Jiwasana nayra tunu achachilanakasaxa kunaymana yatitanaka jaytawayistu, akhama sasa: "Jiwraxa ch'uqi qhanunaru phawañapuniwa, ukana walja suma achuqaraki". Ukatha jichhakamawa kunaymana kasta jiwra yapuchapxtana. Ukaxa phuqasiñapapuniwa.



Phawaña juyranaka wakichapxañäni.

Suma kullakasti akhamwa uywa manq'a phawañataki juyranakapa wakichi:

Q'ara siwara	60 kilu
Ch'api siwara	40 kilu
Awina	90 kilu
Sintinu	30 kilu

Jupha	70 kilu
Tiriwu	110 kilu
Jawasa	40 kilu
Qañiwa	80 kilu

Aka kajunallaru sich'intañäni wakisitaparjama:

Kilunaka Juyra	10	20	30	40	50	60	70	80	90	100	110
Q'ara siwara											
Ch'api siwara											
Awina											
Sintinu											
Jupha/jiwra											
Tiriwu											
Jawasa											
Qañiwa											

- ¿Kawkiri juyrasa jilapacha phawataxa?
.....
- ¿Kawkiri juyrasa pisipacha phawatarakixa?
.....
- ¿Qhawqha juyrasa jilapacha phawataxa?
.....
- Awinasti tiriwutha sipanxa, ¿qhawqha pisisa?
.....
- Juphasti jawasatha sipanxa, ¿qhawqha jilasa?
.....



Antuka mamana juyranaka phawatapa.

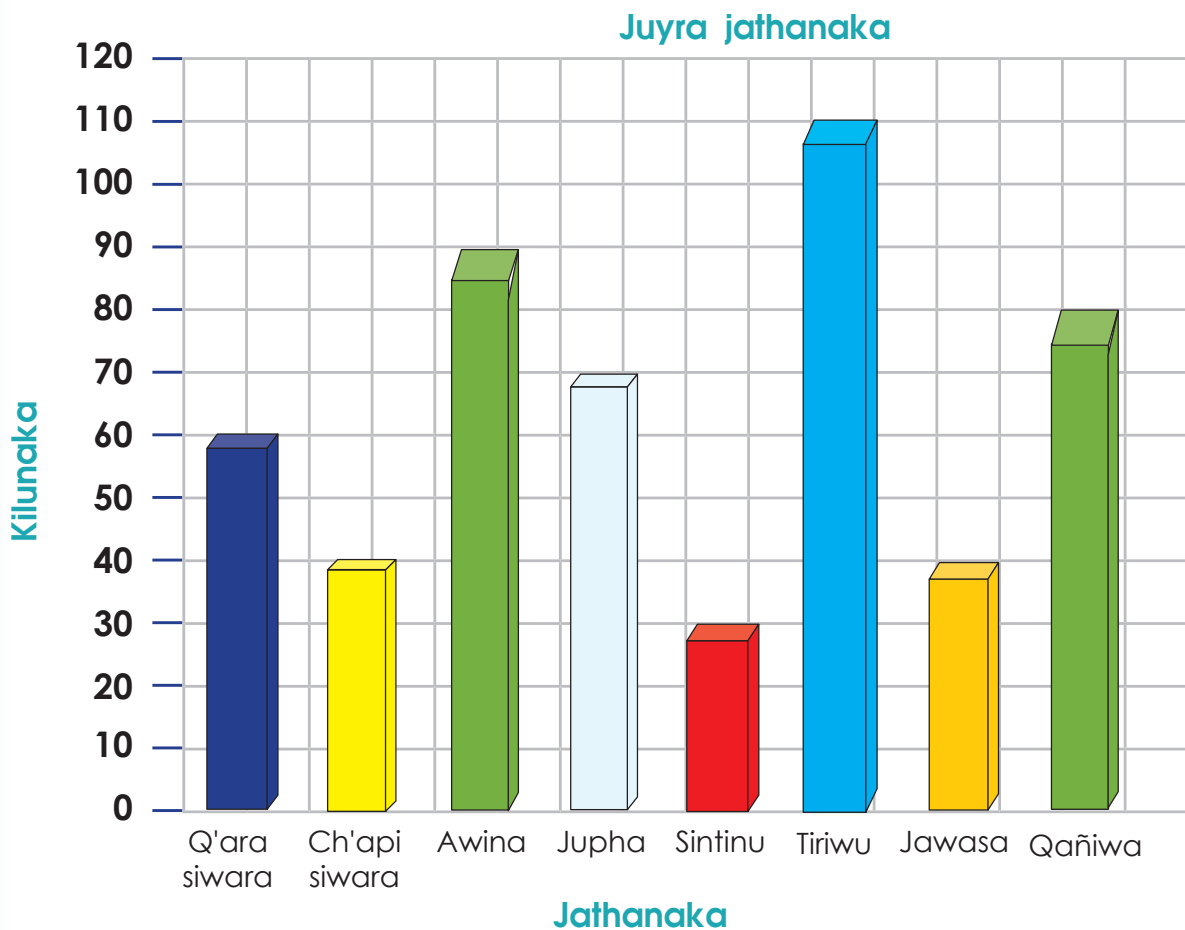

- ¿Kuna juyrasa jilapacha phawataxa?
.....
- ¿Kuna juyrasa pisipacha phawatakixa?
.....
- ¿Kawkiri juyranakasa ukjapura phawataxa?
.....
- Ch'api siwara, ¿qhawqhathsa q'ara siwararu jilxati?
.....
- Juphampi siwarampi tupüsina, ¿kawkirisa pisi phawataxa?
.....
- Tiriwu phawatampi, jupha phawatampi tupüsina, ¿kawkirisa pisipacha phawataxa?
.....



Uka luratanakama uñakipapxma, ukatha yatichiriru yatiyapxma.

Maya tika jaqüsinxa, wakisisphawa, janiwa wakiskasphati, wakispuniwa, ukanaka yatxatapxañani.

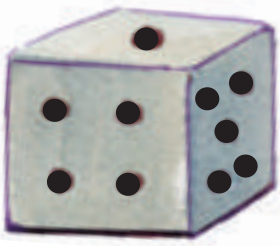

- Maya jaqtana 5 apsutaxa
- Maya suxtatha jila mistu ukjaxa khusawa
- Paqallqu apsuñaxa
- Paqallqutha pisiki apssna ukjaxa

Chupikampi, ch'uxñampi, q'illumpi samichma. Ukatha Kusixa jani uñtäsina apsuspawa ch'uxña phusata muruq'u. Qhansuyatama arumpi yatiyima.



Qulixa jani uñtasisa, maya puquta apti.

Uñxatapxma ukatha akiri arunakampi kutt'ayapxma: wakisisphawa, janiwa wakiskasphati, wakispuniwa sasa.

- ¿Maya mansana apsusmati?
Qhansuyata:
- ¿Maya puquta apsusmati?
Qhansuyata:
- Maya latanusa apsusmati?
Qhansuyata:
- ¿Maya laranja apsusmati?
Qhansuyata:



Yatiqiri masinakamampi uñakipäsina qhananchapxma, ukatha yatichiriru uñachayapxma.

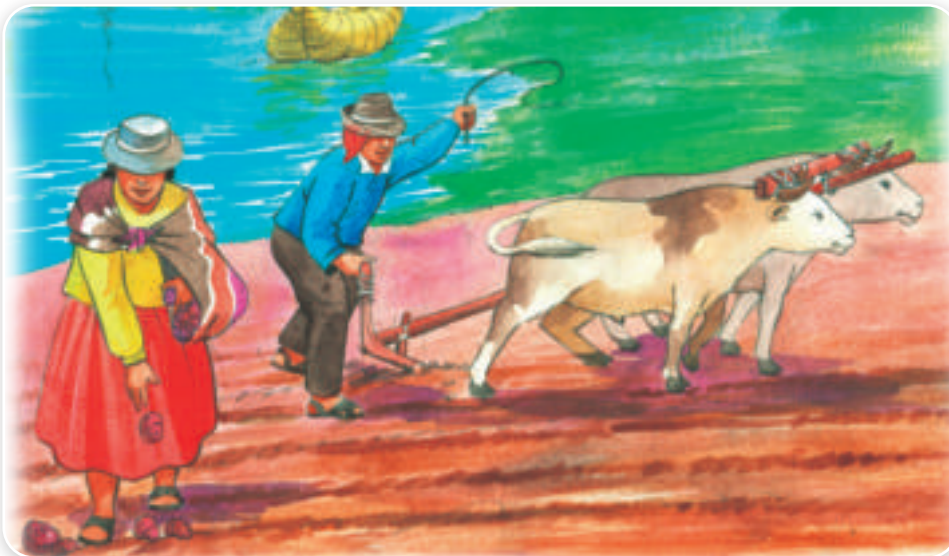

Aruskipapxañäni

- Maya q'ipxaru jatha ch'uqina, ¿qhawqhaspasa jathipaxa?
- Maya ch'uqixa, ¿qhawqha pachathsa uraqi manqhatha uñasinpacha?
- Jichha maraxa, ¿kuna kasta jathanaka satañasa wakisixa?

Maya uraqiru ch'uqi satañatakixa 5 aruwawa wakisi. Ukatha Juwansuna 4 uraqipaxa ukch'apurakiwa. Uka uraqinakapatakixa ¿qhawqha aruwa ch'uqisa wakisispha?

Jichhaxa, aski amuytäsinä, uraqinaka sixsma, ukatha qhansuyatanaka uchapxañäni.

1 Uraqi	2 uraqi	3 uraqi	3 uraqi

Qhansuyata: 4 uraqipatakixa wakisi.



Uraqinakaxa taqiwjana utjaraki, ukatha yaqhipa ch'araña uraqinakarü nayraqata ch'uqi sataña qalltapxi. Ukanakataki kunaymana kasta ch'uqinaka uraqinakapa uñtäsinä wakichapxi.

Uka ch'uqinaka ajllitapa, paya kutiru, kimsa kutiru, pusi kutiru uñtayapxañani.

Kasta ch'uqi jathanaka	1 kuti	2 kuti	3 kuti	4 kuti
C'hiyara imilla	48 kilu	96 kilu		
Qumpi	24 kilu			
Luk'i	12 kilu			
Q'alpacha	84 kilu			

Ispalla mamasti ch'uqinaka akhama imasitayna:

Ch'uqi kasta jathanaka	1 kuti	2 kuti	3 kuti
Munta ch'uqi	13 kustala		
Jatha ch'uqi	8 kustala		
Ch'uñu ch'uqi	15 kustala		



8 kutina munta ch'uqipa utjaspa ukjaxa ¿qhawqha munta ch'uqi kustalanispasa?

1 2 3 4 ----- ----- -----

13 26

Qhansuyipana:

Wali uñakipawayasina, wakisiri thakipa jakipxma, ukatha phuqanchapxma:

 8900 8800 8600 8500

9500 8500 7500

Uka luratanakama masinakamampi aruskipapxma, ukatha yatichiruru uñachayapxma.



Yatigatanakasatha uñakipapxañäni

1 Aski amuyt'asisa qhansuyapxañäni.

Timukuxa $\frac{1}{2}$ ℓ lichi umi, Luwisuraki, $\frac{1}{8}$ ℓ lichi umi, Santusa $\frac{1}{4}$ ℓ lichi umi, uka jãmuqanaka uñxatäsina, pisitha jilaru wakichma, uka wakichata pisitha jilaru sixsma.

Qhansuyipana:



2 Aski amuyt'asisa lurapxañäni.

Sapa uywana alapa yatxatäsina qillqapxañäni, ukatha uywanaka alxäsina ¿qhawqha qhullqisa apthapisini?



	Chanipa / alapa
Waka	
Turu	
Uwija	
Wallpa	
Q'alpacha	

Qhansuyipana:

3 Amuyt'äsina qhansuyapxañäni, ukatha qillqapxañäni.

Yatiña utana, manq'aña urasaxa, sapa yatiqiri wawaxa 3 qhatita ch'uqi katuqasi, uka wakichata uñxatäsina phuqanchapxma. Ukhamaxa, ¿qhawqha qhatita ch'uqinaksa 8 yatiqiri wawa katuqanixa?

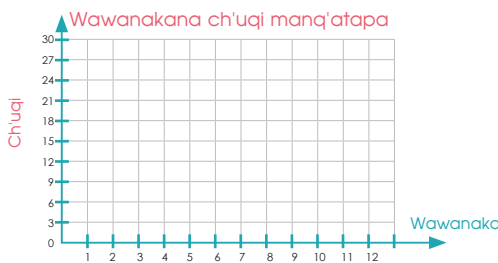

Qhansuyipana:

4 Antuka mamaxa manq'aña achunaka apthapina, akhama imasa. Ukatha wakichata aski uñxatäsina, uka jisk'a kajunanaka taypiru phuqanchapxma.

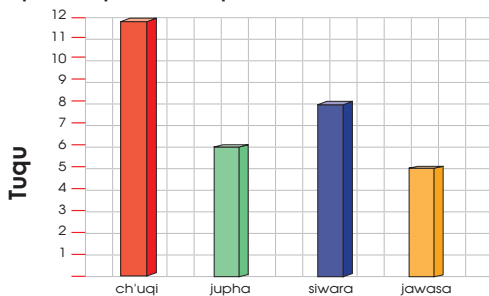

Achunaka

Manq'aña achunaka	Tupu
Q'alpacha	

7

T'aqa

Satawina suma qamarapxañani



Phixtunaka qhansuyasisa akirinaka yatiqapxañani:

Akiri t'aqansti jakawisanakatha kunaymana lurawinakatha jakhupixtunakampi qhansuyapxañani, jakhunaka uñt'asa, ukhamaraki wiskhallana saltanakana muytapa apsusa.



Aruskipapxañäni

- Uka mallkiwina, ¿qhawqha jaqisa irnaqasipki?
- Ch'uxña manq'anaka, ¿qhawqha wikuru, chhiyaru, t'axlliru mallkiñasa?
- Ukjpacha jaqixa, paya kutina, ¿qhawqharusa jakhusispaxa?

Uka mallkinaka, maya chhiyarkama, paya chhiyarkama mallkiskasma ukhamaru sixsma.



Maya chhiyarkama

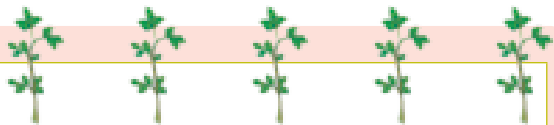

Paya chhiyarkama

- chhiya = kuwarta
- irwaqa = suq'a= Kastilla aruthxa *ancho* sata
- sayt'u = Kastilla aruthxa *largo* sa- tawa
- muypacha = perímetro, sata Kastilla aruthxa
- muyta pampa = *área* sataraki Kastilla aruthxa.



Sapa utjawinkasana, jaqinakaxa kunaymana qura qullanaka uywasipxtana,. Ukanaka wakisiri tupüsina mallkiñawa, ukhamaraki ukanakampi walja usunaka qullasipxtana.



K'atampi yatiqasipkakiñäni.

Juwansu, maya uraqiparu, llachujanakamallkitayna. Jilata Markuxa uraqiparu llachujanakraki mallkirakitayna. Kunjamtixa uka jamuqana uñjasi ukhama lurapxatayna.



- Panipana mallkitapaxa, ¿qhawqharusa jakthapisixa?
Qhansuyapa:
- Ukanaka yatxatañataki, ¿kunanakxatsa amuysnaxa?
- Sapa maynixa, ¿qhawqha mallksa mallkipxatayna?

Turikusti tunkachirimpi yanapt'asisa akhamatha apsutayna.

Qhananchañataki wakisiri jakhunakampi phuqanchäsina yanapt'añäni.

Wayrasti tunkachirimpi yanapt'asisa akhamatha apsutayna.

Qhananchañataki wakisiri jakhunakampi phuqanchäsina yanapt'añäni.

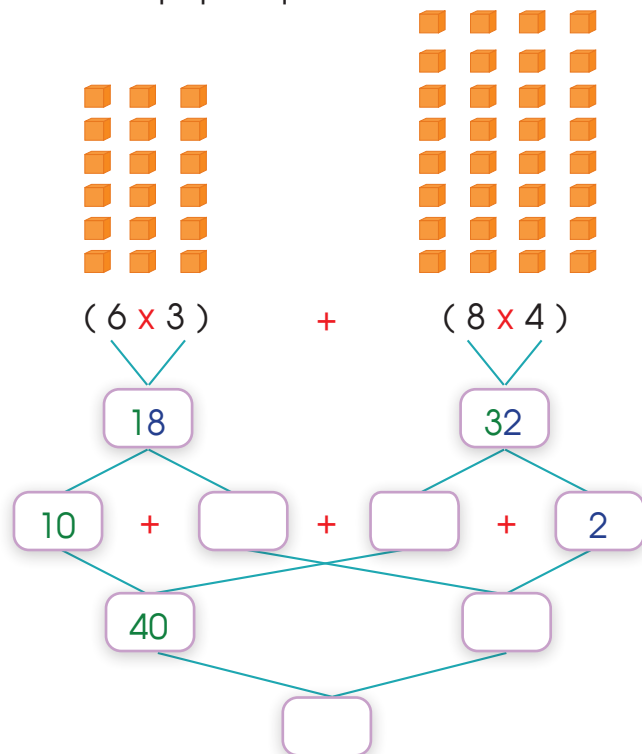



¿Akhama mayjatha lurapxaraksnati? ¿Khitisa aski khusa luratayna?

Juwansuna luratapa

$$(6 \times 3) + (8 \times 4)$$

Juwansuna qhansuyata:

.....

Markuna luratapa

$$(4 \times 8) + (3 \times 6)$$

Markuna qhansuyata:

.....

Yatiqasipkakiñani.

Jichhuqullu aylluna utjasirinakaxa qulli quqanaka mallkiña amtapxatayna. Sapa maynisti 6 siqiruwa mallkipxani. Sapa siqirusti 14 qulli mallkipxani. ¿Qhawqha qulsa sapa mayni mallkinixa?

¿Kunjamathsa uka jiskt'awi qhansuyapxsnaxa?

Satukuxa tunkachirinakampi yanapt'asisa akhama mirayasa luratayna. Uka wakisirwjaru jakhumpi phuqanchapxañani.

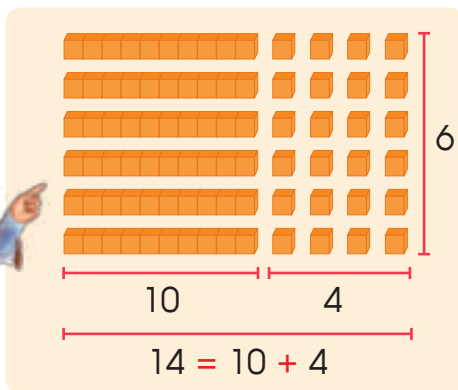

$$6 \times 14 = 6 \times (10 + 4)$$

$$6 \times 4 \triangleright \square +$$

$$6 \times 10 \triangleright \frac{60}{\square}$$

Akhamatha
qhansuyapxarakiñani:



T	S
1	4
	6
	4

x

Akiri mirayata uñxatäsina, tantiyäsina, wakisiri jakhunakapampi phuqanchapxma.

$$\begin{array}{r} 46 \\ \times \\ \hline 0 \end{array}$$

$$\begin{array}{r} 7 \\ \times \\ \hline 52 \end{array}$$

$$\begin{array}{r} 2 \\ \times \\ \hline 08 \end{array}$$

$$\begin{array}{r} 5 \\ \times \\ \hline 3 \end{array}$$

Aski amuyt'äsina, uka wakichataru wakisiri jakhunakampi phuqanchapxma:

$10 \times 4 = 40$
 $1 \times 4 = 4$

$100 \times 3 = 300$
 $1 \times 3 = 3$

$1000 \times 5 = 5000$
 $1 \times 5 = 5$

	10	100	1000
4	40	400	
5			
10			
20			
25			

Uka miraya uñxatäsina, jakhunakatha amuyt'äsina: uka luratanaka suma aski qhansuyapxma.

$7 \times 3 = 21$

$7 \times 30 = 210$ $7 \times 300 = 2100$

- | | |
|---------------------------------------|---------------------------------------|
| $2 \times 40 =$ <input type="text"/> | $4 \times 200 =$ <input type="text"/> |
| $3 \times 500 =$ <input type="text"/> | $6 \times 300 =$ <input type="text"/> |
| $5 \times 70 =$ <input type="text"/> | $8 \times 400 =$ <input type="text"/> |
| $6 \times 80 =$ <input type="text"/> | $7 \times 500 =$ <input type="text"/> |



Uka luratanakama yatiqiri masinakamampi aruskipapxma, ukatha yatichiriru uñachayapxma.



Aruskipapxañani

- ¿Qhawqha kasta lumanaksa uñt'apxtana?
- Maya uraqiru, kimsa kasta achunaka satañatakixa, ¿kunjamsa jlanuqtaysnaxa?

Uka saltanaka uñxatäsina, kunjamtixa jakhu qillqatanaka uñaski ukhamaru jlanuqtayapxma, ukatha samichapxma.

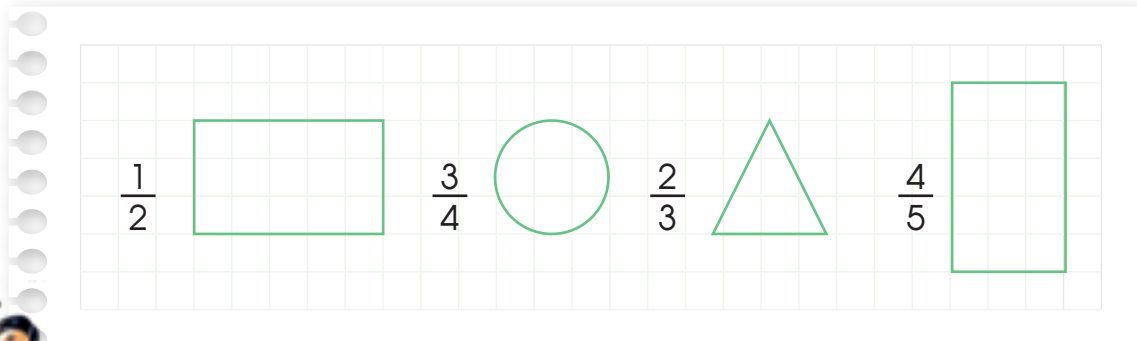

Markanakasa tuqina, walja aski yapuchañatakixa, phaxsi, uywanaka warawaranaka, panqaranaka, uka lumanaka uñch'ukiña aski wakisiriwa. Ukanakawa yapu pachanaka qhananchsitu. Ukanaka wali aski arkañawa.



Yatiña utana lurapxañäni

Wayra, Inti, Luli, jupanakaxa 3 ukch'apura kisuniñpxiwa. Jupanakaxa, sapa mayni irnaqiri masinakaparu waxt'añataki, akhama wakichapxatayna.

Nayaxa kisujatha $\frac{1}{3}$ waxt'ajaxa



Wayra

Nayaxa kisujatha $\frac{2}{6}$ waxt'ajaxa



Inti

Nayaxa kisujatha $\frac{3}{9}$ waxt'ajaxa



Luli

¿Khitisa jilapacha kisu waxt'ixa?

Qhansuyipana:

Kunjamsa uka jiskht'awitha qhansuynaxa. Akhamatha yatxataraksnawa.

Jilxatayäsina

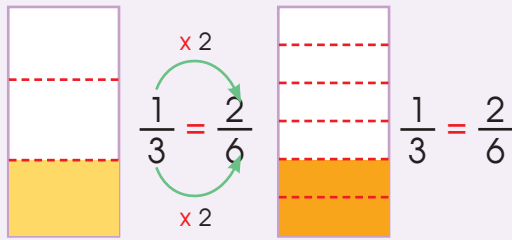

Jisk'aptayäsina

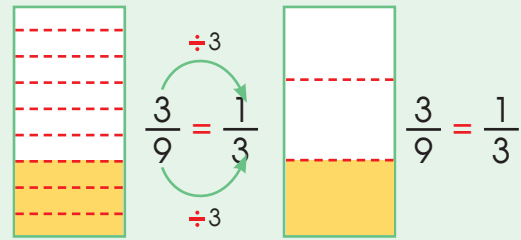

Uka jaljatanakaxa, ukjapurkamakiwa:

$$\frac{1}{3} = \frac{2}{6} = \frac{3}{9}$$

Akiri wakichatanakaru, aski uñxatäsina, uka jaljatanakaru, wakisiri jakhumpi phuqachapxma:

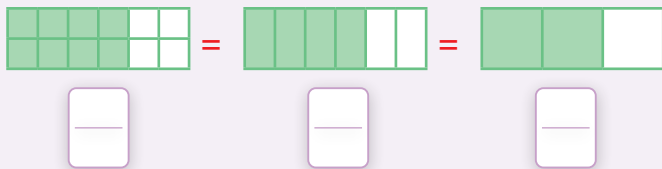

$$\frac{8}{12} = \frac{\quad}{\quad} = \frac{\quad}{\quad}$$

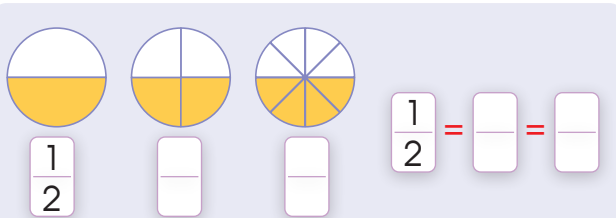

$$\frac{1}{2} = \frac{\quad}{\quad} = \frac{\quad}{\quad}$$

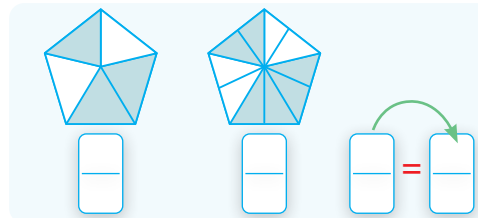



Jaljatanakatha amuyapxañäni.



$$\frac{1}{2} + \frac{1}{2}$$

2 jaljayata

Uka payaru
jaljataxa akhama
jakhumpi $\frac{1}{2}$
qillqañawa.²



Askipacha uñxatasa chika chikaru jaljayata saltanakaki samichma.

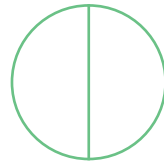
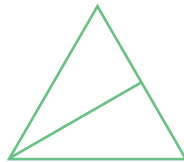
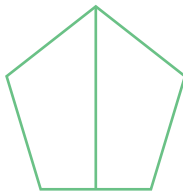
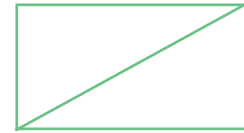
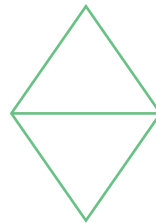
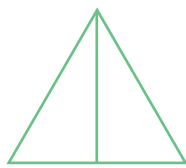
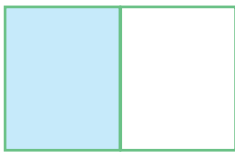

Jichhaxa, aka saltanakana, ukch'apurkama jaljayatanakaki jikxatäsina, chikatapaki samichma. Ukatha jakhupa qillqantma.

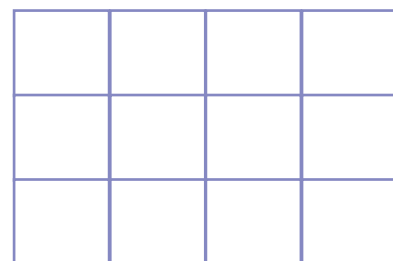
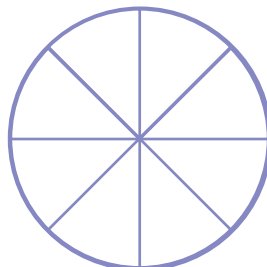
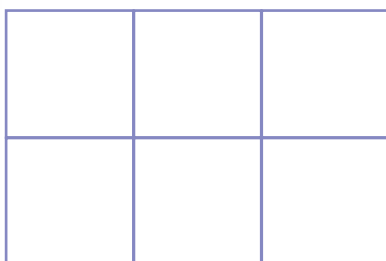



Jichhaxa, aka ukch'apuranaka uñaqasisa manqhawjaparu jiwasaxa ukch'apuranaka jaljayarakiñäni.

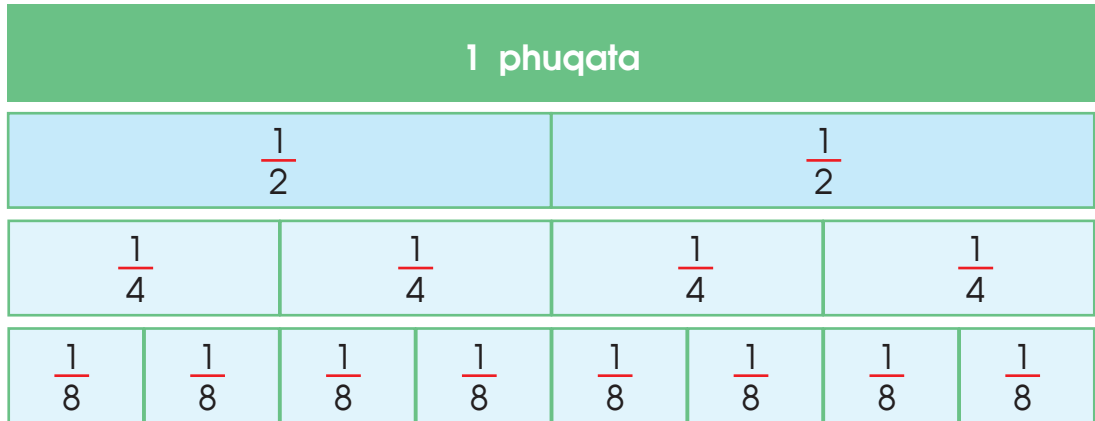

Akhama jaljayañäni. Payaru, kimsaru, suxtaru ukhama.

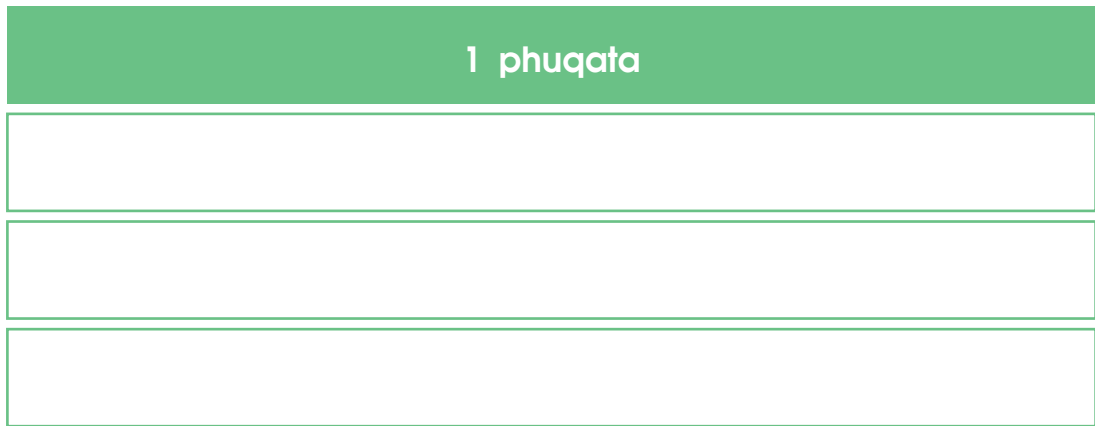

Antukuxa, maya kisu aläsina, suxtaru ukjapurkama jaljayi. Ana kullakaparu 2 churi, Amaru wawaparuraki 1 churi. ¿Qhawqha jaljatanaksa churixa?, ¿qhawqharakisa jilt'ixa?

Qhansuyipana:



Maya jakhu chiqanchiriru uchma. $\frac{1}{2}$ $\frac{2}{3}$ $\frac{3}{5}$

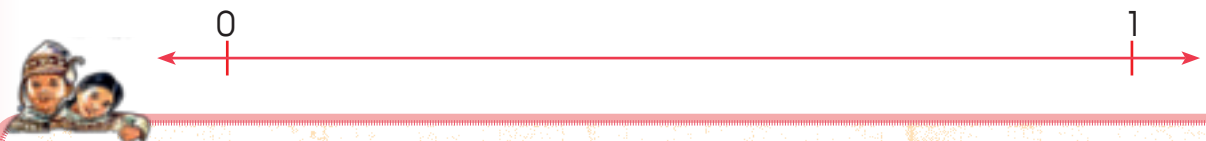

Uka jumana luratanakama yatiqiri masinakamampi uñakipapxma, ukatha yatichiriru uñachayapxma.



Aruskipapxañani

- Yapuchañatakixa, luqñanaka ¿kuna urasarusa wakiqayapxi?
- Pacharu ayta, waxt'a, luqña luraña ¿kuna urasarusa wakisixa?
- Uka pachamaru waxt'añatakixa, ¿qhawqhampisa yänaka alapxsnaxa?
- Aymara markana markachirinakapaxa, maya uruna, ¿kunjamsa pachanakapa jaljayapxi?

Utamatha yatiña utaru puriñkamaxa, ¿qhawqha pachsa sartaxa?, uka jamuqaru phuqachma.



Utatha sarata,
kutinitaxa
urawa



Aymara markana sarnaqawinakapaxa, inti, phaxsi, warawara, uywanaka, panqaranaka uñtasa sarnaqañawa. Jupanakawa pachanakatha yatiychistu.



Yatiña utana lurapxañäni

Willka tataxa yapuchaña pacha qalltañatakixa, maya ayta lurani ukatakixa, akhama wakisiri yänaka alasinitayna.

Jakhutanaka	Alatanaka	Sapa maynina chanipa	Q'alpacha alatana chanipa
4 wutilla	winu	S/ 15.00	
4 q'aphi	panqara	S/ 5.00	
2 chinja	misa wakichata	S/ 60.00	
3 liwra	kuka	S/ 15.00	
1 wakichata	Chhiwchhi misa	S/ 10.00	
1 wutilla	Ch'uwa	S/ 5.00	
2 wutilla	K'usa	S/ 5.00	
Q'alpacha qullqi irtata			

Willka tataxa akhama qullqi apt'ata aliri saratayna:

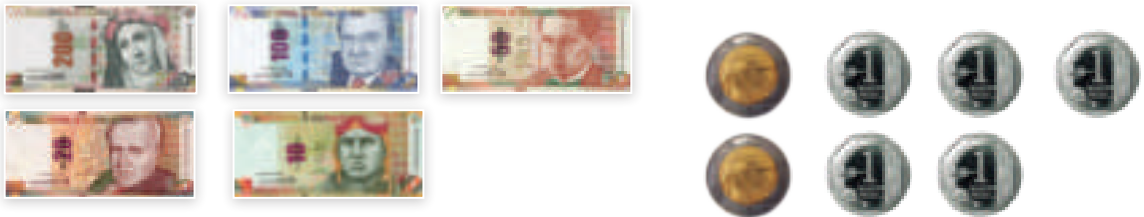

Qullqixa, ¿pist'ataynati, jilt'ataynacha?

Q'alpacha qullqi
apatapa

S/

Qullqi irtata

S/

Jilt'ata qullqi /
pist'ata qullqi

S/

Q'alpacha qullqi S/

- Willka tataxa, ¿qhawqha qullqimpisa aliri saratayna?
Qhansuyata
- ¿Qhawqha qullqsa alañanakaru irtaniwayatayna?
Qhansuyata
- Ukjpacha qullqithxa, ¿qhawqhasa jilt'atayna, jani ukjaxa,
pist'ataynacha?
Qhansuyata



Yatiña utana lurapxañäni

Ukja qullqi apaspäna ukaxa, ¿jilt'aspänati, jani ukjaxa, pisikispänacha?

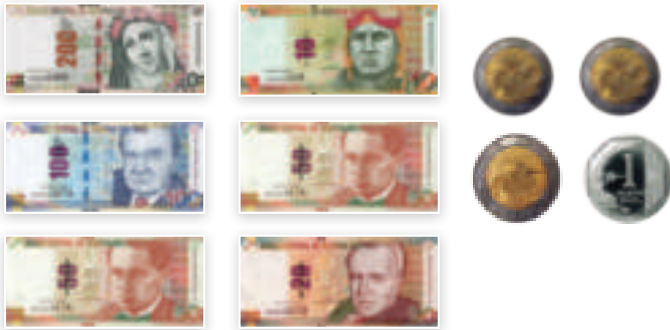

Yatiqasipkakiñäni.

Uka wakichatanakaru wakisiri jakhunakampi phuqachapxma.

x12	Mara	1	2	3	4	+12	x365	Mara	1	2	3	4	+365
	Phaxsini	12						Uruni	365				

1 mara = phaxsi = uru 3 mara = phaxsi = uru
 2 mara = phaxsi = uru 4 mara = phaxsi = uru

Pachana amuyusiñatakixa wakisiwa riluju uñt'aña, ukatha uka rilujunakana urasanakaru uñxatapxma.



10:00

Tunka urasa



10:15

Tunka
pusichjatani
urasa



10:30

Tunka
chikatani
urasa



10:45

Tunka urasa,
pusi tunka
phisqani k'ata



11:00

Tunka
mayani
urasa



Uka yatitanakama wasitatha uñakipaskakma. Ukatha yatichiriru uñachayma.

Pacha chimpunaka uñxatma. Ukatha uranakapa qillqama.



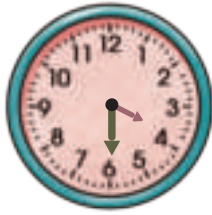





Jichhaxa, pacha sarawinaka uñt'apxañäni.

Pachanakasa

Maya k'ataxa	=	60 ch'ipxtaniwa.
Maya uraxa	=	60 k'ataniwa.
Maya uruxa	=	24 uraniwa.
Maya urunchaxa	=	7 uruniwa.
Maya phaxsixa	=	30 uruniwa.
Maya maraxa	=	12 phaxsiniwa.
Maya maraxa	=	365 uruniwa.



Jichhasti ch'usawjanakaru qillqatarjama uranaka rixsüsina phuqachapxañäni.

6 : 20 alwa



3 : 10 jayp'u



5 : 45 jayp'u

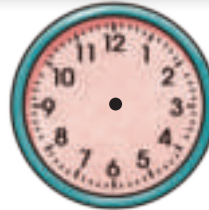

9 : 25 alwa



10 : 25 aruma



4 : 45 uru

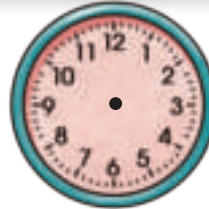

Uranaka uñxatasa maya chupika lapisampi alwa uranaka sich'xatma.

1. ¿Kawkirisa sinti alwa urasaxa?, ukaru ch'uxñampi samichma.
2. ¿Kawkirisa sinti aruma uraxa?, ukaru laramampi samichma.



Uka luratanakama yatiqiri masinakamampi uñakipapxma, ukatha apsutanaka qhananchapxma.

26 Ch'uqi sataña

Yatiqa



Aruskipapxañani

- ¿Kunjamas ch'uqi piwiñaxa?
- ¿Kunjama ch'uqinaka satañataki q'allupxi?
- ¿Pampatuqinakana, ¿kunjamsa uraqinaka jalanuqayasipxi?

Wayra jilataxa, pusi kasta ch'uqi satañatakixa, janq'u imilla, ch'iyara imilla, q'umpi, luk'i, alatayna, ukataki uraqipa pusiru jaljayäsina satatayna.

- Sapa jaljayata uraqiru maya kasta ch'uqina sutipa qillqapxma.
- Sapa jaljayata uraqina jakhupa qillqapxma.

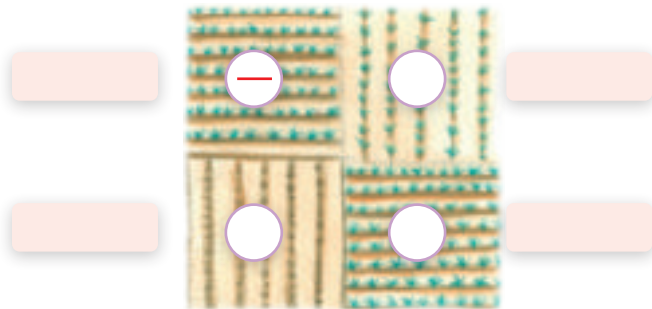

Ch'uqi satañatakixa, jaqinakaxa nayaraqata piwt'apxi. Ukhamaraki jach'a ch'uqinaka payaru q'allüsina jaljayapxi. Ukatha, uka chika taypiru k'intunaka ucht'apxi, ukanaka nayaraqata sukaru satantapxi.



Yatiña utana lurapxañäni

Qillqapaxa akhamawa: $\frac{1}{2}$, akhama ullapxañäni: payaru jaljayatana mayapa.

Jaljatanakatha amuvapxañäni.



1 ch'uqi



2 jaljayata

Milli satawinxa,
maya ch'uqi
payaruwa
jaljayapxi.



Jumaxa samichatawjana jakhupa qillqma.

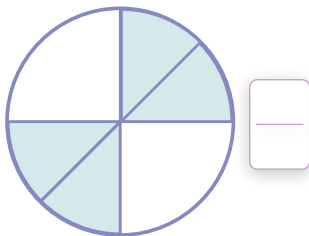

Payawa jani
akankiti pusiru
jaljatatha.

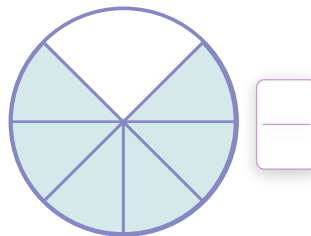

Mayawa jani
akankiti pusiru
jaljatatha.

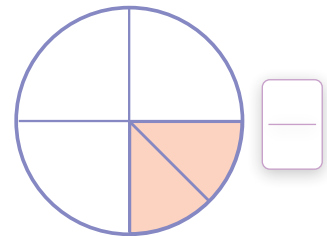

Kimsawa jani
ukankiti pusiru
jaljayatatha.

Saltanaka chik-chikatha payaru jaljayatanakana mayapaki samichañäni.

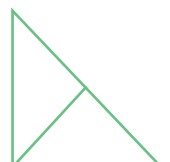
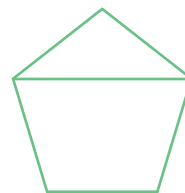
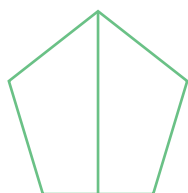
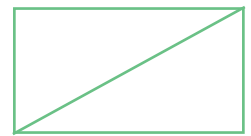
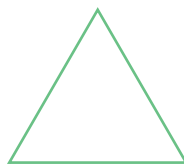
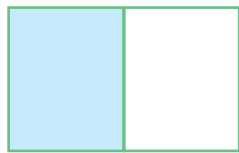

Mamani tatasti ch'uqi akhama satatayna: nayrii urusti $\frac{3}{4}$ uraqiru, qhipa urusti $\frac{2}{8}$ uraqiru. ¿Q'alpacha uraqixa satatäpachati?

Qhansuyata:

Santusa mamaxa maya uraqiparuxa $\frac{2}{4}$ uraqiwjaru ch'uqi satantawayxiwa. ¿Qhawqhasa janira satatakixa?

Qhansuyata:

Phuqachañani:

$$\frac{5}{8} + \frac{5}{8} = \boxed{\quad}$$

$$\frac{5}{8} + \frac{5}{8} = \boxed{\quad}$$

$$\frac{5}{8} + \frac{5}{8} = \boxed{\quad}$$

$$\frac{5}{8} + \frac{5}{8} = \boxed{\quad}$$

Phuqachañani:

$$\boxed{\quad} + \boxed{\quad} = \frac{7}{8}$$

$$\boxed{\quad} + \boxed{\quad} = \frac{5}{6}$$

$$\boxed{\quad} + \boxed{\quad} = \frac{3}{6}$$

$$\boxed{\quad} + \boxed{\quad} = \frac{1}{5}$$



Jaljatanaka uñxatma, ukanaka tupayarakma, ukanakaxa kikipati, pisinakati, jilanakacha, ukanaka qhananchma. Ukatha kikiparu puriyasa samichma.



$$\frac{1}{3} = \frac{\square}{\square} = \frac{\square}{\square}$$



Uñxatma, amuyma, tupma uka jaljatanaka. Ukatha chikampi samichma pachpa jaljanaka.

$$\frac{2}{4} \rightarrow \frac{1}{2} ; \frac{3}{6} ; \frac{4}{8} ; \frac{5}{10}$$



Uka jaljata uñxatäsina, kikipa jaljanaka qillqma.

$$\frac{4}{6} \rightarrow \frac{\square}{\square} ; \frac{\square}{\square} ; \frac{\square}{\square} ; \frac{\square}{\square}$$

$$\frac{3}{5} \rightarrow \frac{\square}{\square} ; \frac{\square}{\square} ; \frac{\square}{\square} ; \frac{\square}{\square}$$





Yatigatanakasatha uñakipapxañäni

1 Aski amuyt'asisa qhansuyapxañäni.

Wakisiri jakhumpi phuqachapxañäni, ukatha uka jakhunaka jakthapipxañäni.

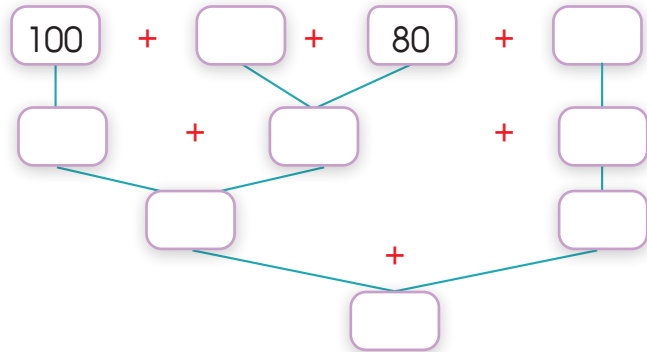
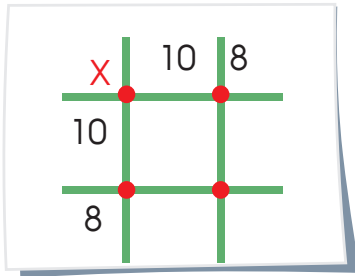

2 Amuyt'äsina qhansuyapxañäni, ukatha qillqapxañäni.

Uka jaljatanaka, sapa jisk'a kajuna taypiru maya wakisiri ch'ikumpi uchapxañäni: <, >, =.



$$\frac{1}{2}$$



$$\frac{2}{4}$$



$$\frac{4}{8}$$



3 Maya 50 sulisana, mayni 20 sulisampina, ¿qhawqha 5 sulisanakasa utjpacha?

Paypacha jakthapitana ¿qhawqha  sulisasa utjixa?



+





Qhansuyata

4 Aski amuyüsina lurapxañäni, uka qullqina jaljatanakapa jakthapipxañäni.

 = $\frac{1}{10}$

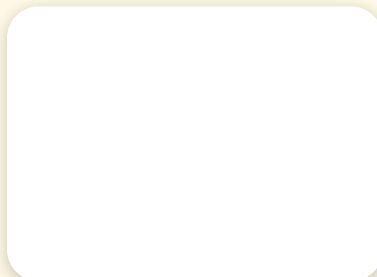
 = $\frac{1}{5}$



a. 

ch. 

chh. 

ch'. 

8

T'aqa

Taqimpisa sumaki jakasipxañäni



Phixtunaka qhansuyasisa akirinaka yatiqapxañani:

- Jakhunaka jakthapisina, mirayäsina t'uqiyaña yatiqapxañäni.
- jakhunakampi yanapt'asisa, yänaka jalanuqayaña jakthapiña yatiqapxañäni.
- Saltanakana chikatapa sixsupxañäni.



Timukuna tunu achachila-awichapaxa walja qullqi imasipxatayna. Jupanakaru jakthapiña yanapt'apxañani. ¿Qhawqha waranqa, pataka, tunka, sapanakasa utjpachaxa?

Jiskht'anaka

- ¿Qhawqha waranqasa utjixa?
- ¿Qhawqha patakasa utjixa?
- ¿Qhawqha tunkasa utjixa?
- ¿Qhawqha ch'ulla sulisasa utjixa?

Q'alpacha qullqinakapa, ¿qhawqharusa jakthapisi? S/.....



Jiskht'anaka.

Ukanakatha yatxatañataki, ¿kunjamsa lurapxasnaxa?

Akhamatha uka qullqinaka qutuchapxsna ukjaxa, ¿kunjamarusa tukupxanixa?, uka wakichataru wakisisri jakhumpi phuqachapxma.

Tunka sapa qullqi	S/ 1 = S/ <input type="text"/>	➔ 1 Tunka	T
Tunka qullqi laphi	S/ 10 = S/ <input type="text"/>	➔ 1 Pataka	P
Tunka pataka qullqi laphi	S/100 = S/ <input type="text"/>	➔ 1 Sapa waranqa	W

Juwansuxa tunkachirimpi akhamatha apsutayna:

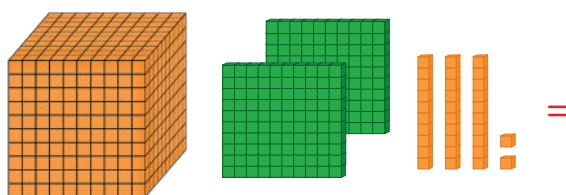

SW	P	T	S
1	0	0	0
	2	0	0
		3	0
			2
1	2	3	2

+



Yatiña utana lurapxañani

Uka qhansuyatana jakhupa akhama t'uqiyapxma:

Maya waranqa	+	Paya pataka	+	Kimsa tunka	+	payani
= 1 SW		2 P		3 T		2 S
= (1 x 1000)		(2 x 100)		(3 x 10)		2
= 1000		200		30		2
= 1232 sulisa						

Tunu awki-taykana qullqinakapaxa sulisaruwa jakthapisi.

Uka jakthapitanaka akhamatha wakiyapxaraksnawa:

SW	P	T	S
1	2	3	2
12 P			
123 T			



Jichhasti, jumaraki yatiqatamatha uka wakichataru 4693 jakhu t'uqiyma.

Pusi Waranqa	+	Suxta Pataka	+	Llatunka Tunka	+	Kimsani
= SW	 P	 T	 S
= (..... x 1000)		(..... x 100)		(..... x 10)	
=
=						

Uka jakhuñampi lurañataki akhamampi yanapt'asismawa:

SW	P	T	S

+

- ¿Qhawqha waranqasa utjixa?
.....
- ¿Qhawqha patakasa utjixa?
.....
- ¿Qhawqha tunkasa utjixa?
.....
- ¿Qhawqha ch'ulla jakhusa utjixa?
.....
- Q'alpacha jakhunaka jakthapita ¿qhawqharusa jakthapisi?



Aski amuyüsina luratanakama uñakipapxma, ukatha, yatichiriru yatiyapxma.



Aruskipapxañäni

- Paya siwara tupuna chanipa, ¿qhawqha sulisäspasa?
- ¿Qhawqha kasta siwarsa uñt'apxtana?
- Siwara phawataxa, ¿qhawqha pachathsa chillksunixa?
- Uywanakataki, ¿qhawqha kasta manq'anaksa phawapxi?

Mallku tataxa uywanakapataki phawañatakixa akhama jathanaka wakichasitayna.

achunaka	1 uraqitaki	2 uraqitaki	3 uraqitaki
Awina	25 kilu		
Alphalpa	8 kilu		
Ch'api siwara	45 kilu		
Q'alpacha			

Aka jiskht'anaka jaysma:

- Paya uraqitakisti, ¿qhawqha kilu ch'api siwarasa wakisinixa?
Qhansuyata
- Q'alqacha uraqitakixa, ¿qhawqha kilu jathanakasa jakthapisinixa?



Aymara markanakasanxa, aski suma yapuchataxa, jaqitakisa uywatakisa utjapuniwa. Ukhmathxa, maya siwara wayaqampi phawäsinsti, phisqa kutiruwa apthaptanxa.



Yatiña utana lurapxañäni

Timukuxa, maya jach'a uraqipa phawañatakixa 68 kilu awina wakichasitayna.

- Paya kikipa uraqitakixa, ¿qhawqha kilu awinasa wakisispha?
Qhansuyapa:

Juwansuxa tunkachirinakampi akhamatha luratayna:

68 jakhuxa 2 kutiru mirayañawa:

P	T	S



Nayraqata sapanaka 2 kuti mirayaña: $2 \times 8 = 16$ sapa. Ukaxa 1 tunka + 6 sapaniwa.

P	T	S



Uka 10 sapa = 1 tunka chiqawjaru uchasxani:

P	T	S





Yatiña utana lurapxañäni

Ukatha, 6 tunkaxa 2 kuti mirayañawa: $2 \times 60 = 120$

Ukatha uka jakhuxa $100 + 20$ uñtasitawa.

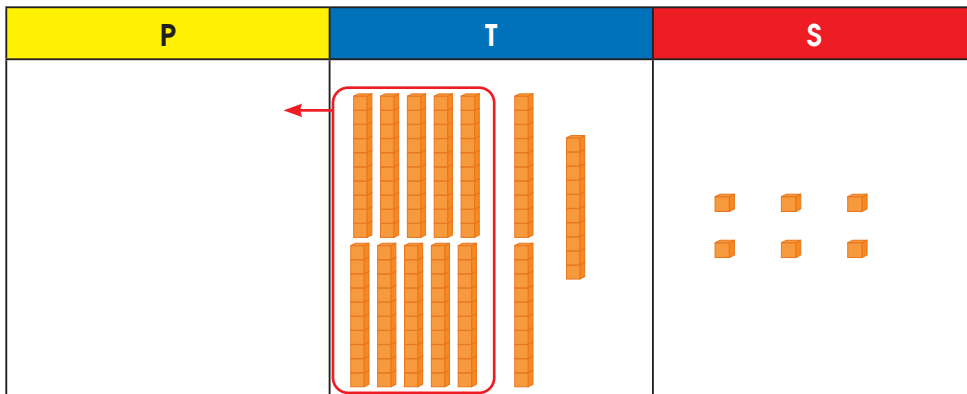

Ukhamaxa, $100 = 1$ patakawa, ukasti pataka chiqaru mantxani. Ukhamaraki uka 2 tunka tunkanakawjaru mantxarakini:

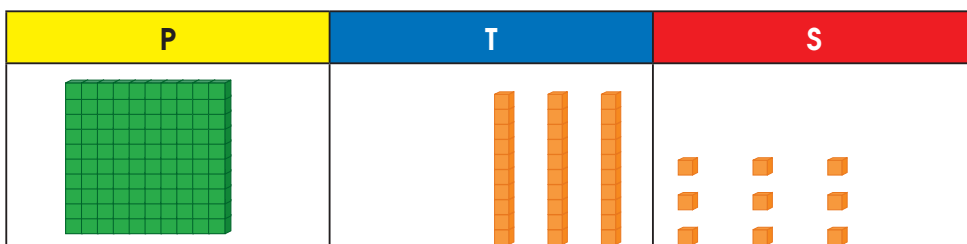

Qhansuyapa: Paya uraqitakixa, 136 awina kiluwa wakisispa.

Waraxa akhamatharaki qhansuyatayna:

$$\begin{array}{r}
 68 \times 2 \\
 \hline
 (60 + 8) \times 2 \\
 \hline
 60 \times 2 = 120 + \\
 8 \times 2 = \underline{\quad} \\
 \hline
 \quad \quad \underline{\quad}
 \end{array}$$

68 jakhuxa 2 kutirawa t'uqiyasi.

Uka 2 jakhuxa nayrankiri paypacha jakhuruwa mirayani.

Uka 2 jakhuxa nayrankiri paypacha jakhuruwa mirayani.

Uka qhansuyata nayrankiri jiskht'aru kutiyima.

Jichhaxa, uka luratanakama yatiqiri masinakamampi aruskipapxma, ukatha, yatichiriru uñachayapxma.

Jichhaxa, uka mirayana qhansuyata jakhupa jakipxma:

$$12 \times 250$$

$$(10 + 2) \times \dots$$

$$10 \times \dots = \boxed{0} +$$

$$2 \times \dots = \frac{\boxed{}}{\boxed{}}$$

$$15 \times 300$$

$$(10 + \dots) \times \dots$$

$$\dots \times \dots = \boxed{0} +$$

$$\dots \times \dots = \frac{\boxed{}}{\boxed{}}$$

Amtasipxapuniñani.

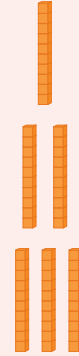

$$1 \times 10 = 10$$

$$2 \times 10 = 20$$

$$3 \times 10 = 30$$

Isakuxa 10 uraqiruwa phawani, ukatha, sapa uraqitakixa 12 kilu alphawa wakisi. Taqpacha uraqitakixa, ¿qhawqha alpha kilusa wakisinixa?"

Jichhaxa, yatiqatanakamampi aski amuyt'asina qhansuyama.

¿Kunjama luräsinsa uka qhansuya apstaxa?



Jichhaxa, mayni yatiqiri masinakamampi luratama uñakipapxma.



Jichhaxa, k'ata miraya lurañanaka yatxatapxani.

10, 100, 1000 ukatakisti kikipa mirayiri jakhuwa qillqaqaña, ukaru ch'usa jakhunakampi apkatañawa qhansuyañataki.

$$10 \times 4 = 40$$

$$1 \times 4 = 4$$

$$100 \times 3 = 300$$

$$1 \times 3 = 3$$

$$1000 \times 5 = 5000$$

$$1 \times 5 = 5$$

Uka wakichatanakaru, 10, 100, 1000 mirayäsina, phuqachapxma:

\times	4	6	8	9
10	40	60		
100				
1000				

\times	35	48	8	9
10	350			
100	3500			
1000				



Aski amuyüsina, luratanakama uñakipapxma, ukatha yatichiriru yatipapxma.



Yatiña utana lurapxañäni

Susanaxa maya wakullaru **46** litru k'usa tantañapawa. Jupasti **12** litru k'usa wakullaru warantxi. ¿Qhawqha litru k'usampisa warantañapäskisa?

Qhansuyapa:



Luysuxa akhamatha qhansuyatayna:

Litru k'usa warañapa jani yatita yatiñatakixa, uka lantiwa akhama qillqa uchañäni = x

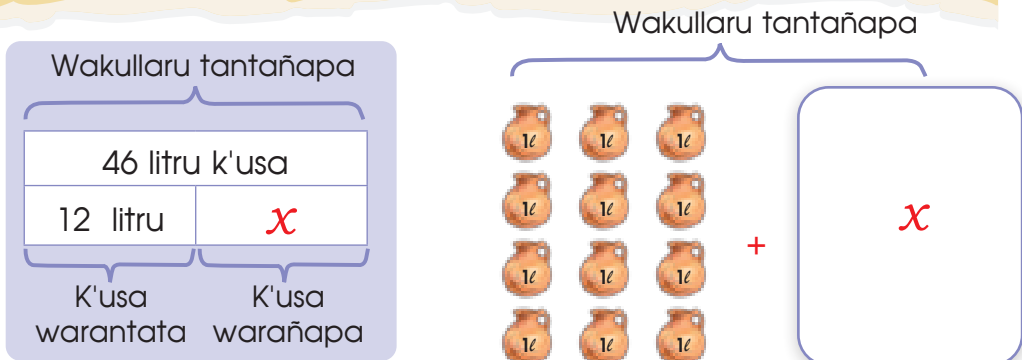

Qhansuyapa apsuñatakixa, akhamatha lurasirakispawa:

12 litru k'usa warantatampi jani yatita k'usa warañapampi (x) jakthapiñawa. 46 litruru jakthapisiñapawa:

Uka 12 jakhuxa, khursaru apakipasina, ukana jakhupura jakthapisina, uka 46 jakhuta 12 jakhuqani.

$$12 + x = 46$$

$$x = 46 - 12$$

$$x = 34$$

Samukuxa, wakullaru litru k'usa warañapäskiwa.

Qantutaxa, tunkachiri tunumpi apsurakitaynawa:

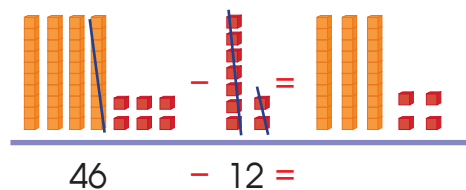

T	S



Aski amuyüsina, luratanakama uñakipapxma, ukatha yatichiriru yatiyapxma.



Yatiña utana lurapxañäni

Jichhaxa, uka k'usa imaña wakulla jamuqaru **chika-chikatapa**, sixsupxma.

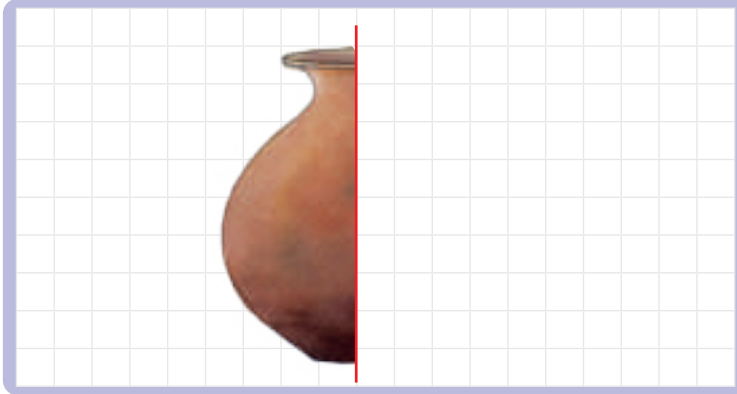

Yatiqasipkakiñäni.

Maya jilampi sullkapampixa 6000 litru uma maya uma imañaru tantachapxañapawa. Panipasti 1250 litru uma tantachapxäna.

¿Qhawqha litrumpisa uma imañaru phuqachasipkani?

Qhansuyipana:



Uka wakichatampi yanapt'asisa qhansuyapxma:

Litru uma tantañapa

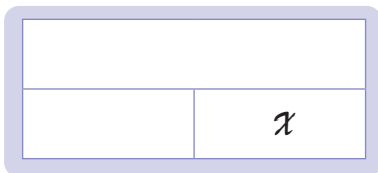

$$\begin{aligned} \dots + x &= \dots \\ x &= \dots - \dots \\ x &= \dots \end{aligned}$$

Uka uma imañana **kikipa kutjtayata chikatapa** sixsupxma.

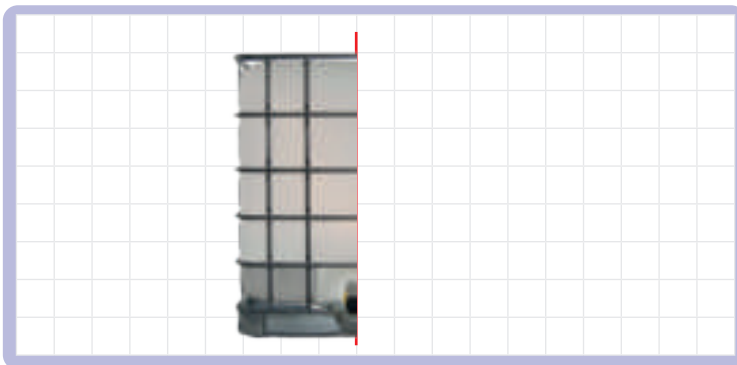

Uka yatiqatanakama masinakamampi lurapxma:

$$86 + x = 129$$

$$x = \dots - \dots$$

$$x = \dots$$

$$x - 48 = 52$$

$$x = \dots - \dots$$

$$x = \dots$$

$$x + 49 = 252$$

$$x = \dots - \dots$$

$$x = \dots$$

$$x - 25 = 38$$

$$x = \dots - \dots$$

$$x = \dots$$

Uka jamuqanaka uñxatäsina kikipa kutjtayata chikatanakapampi sixsüsina phuqachkatma.

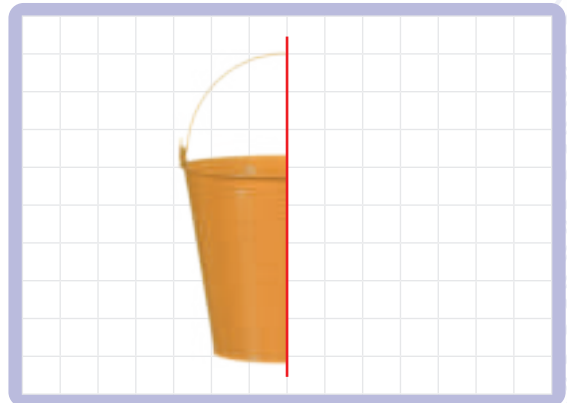
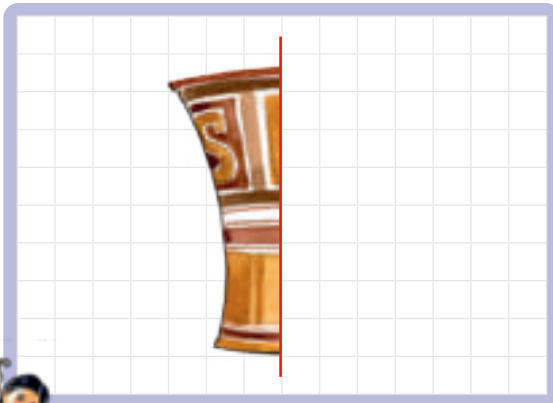
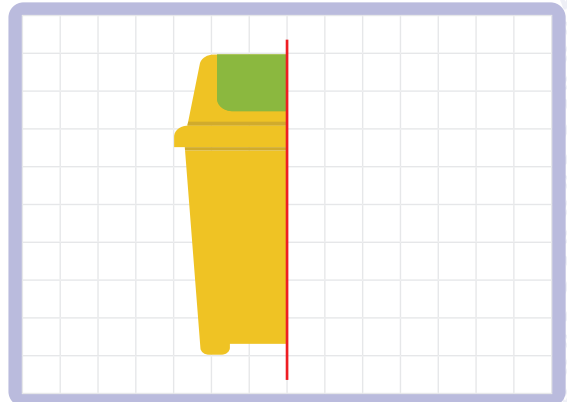
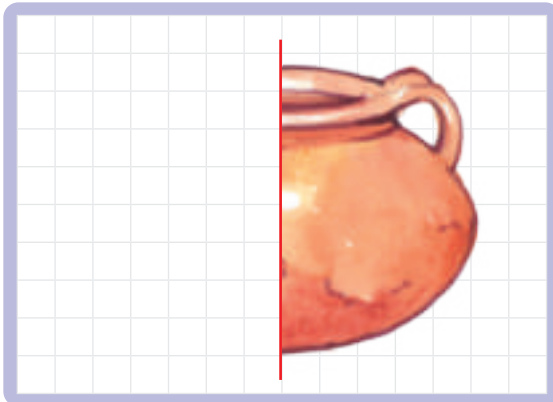

Luratanakama yatichiriru uñachayapxma.



Aruskipapxañani

- Uywanakataki luqta lurañatakixa, ¿qhawqha wakichata ch'uwasa wakisi?
- Uywanakaru k'achachañatakixa, ¿kunjamsa yänaka althapintanxa?
- Uywa aychanaka alxañatakixa, ¿kunjamsa tupupxsna?

Martha kullakaxa, maya uwija kharisina, pusi wawapataki kikipa ukjapura aycha churatayna.

Sapa maynixa, ¿qhawqha aychsa apasitayna?

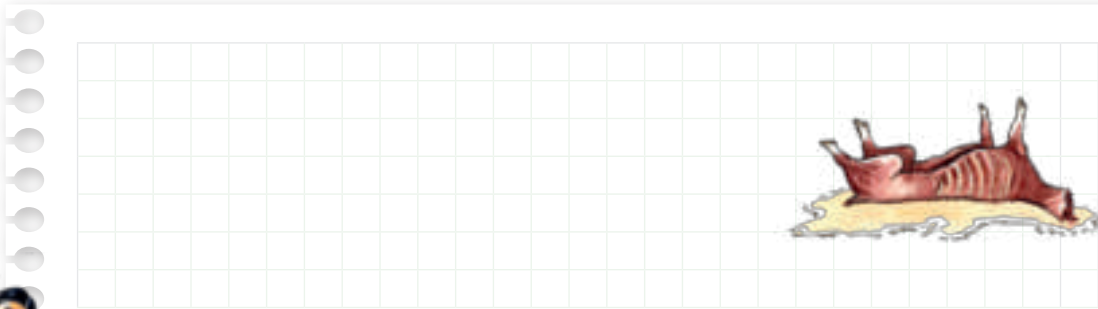

Nayra pachanakathpacha, tunu achachilanakasa taqi uywanakaru suma yäqasina ch'uwapxiritayna, aski wali mirañapataki, jani jiwaqañapataki. Ukanakaxa jichhakama wali amtatawa.



Yatiña utana lurapxañäni

Katalina mamaxa uywanakaru ch'uwaña urutakixa kisunaka atitayna. Ukatha ququsiña pachaxa, akhama masinakararu maya kisu waxt'atayna. Mariyaruxa $\frac{2}{8}$, Riwikaruraki $\frac{3}{8}$.

Panippacharuxa ¿qhawqha pachjata kissa waxt'atayna?

¿Qhawqch'asa kisu jilt'ataynaxa?

$\frac{8}{8}$ jakhu
jalanuqaxa
maya kisuwa.

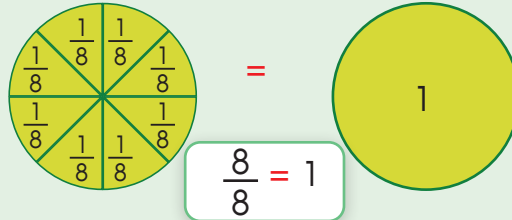

Mariyaxa $\frac{3}{8}$ kisu katuqasi

Riwika $\frac{4}{8}$ kisu katuqasi

$\frac{2}{8}$ kisu, $\frac{3}{8}$ kisumpixa, kikipa jaljatanakaniwa.

Uka paya jakhu jalanuqanaka
jakthapiñäni:

$$\frac{2}{8} + \frac{3}{8} = \dots$$

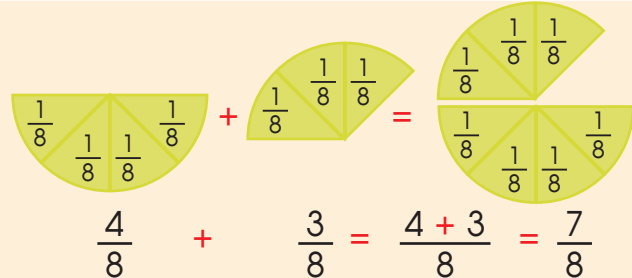

Uka maya kisutha jilt'apa
yatxatañataki apaqañäni.

$$\frac{8}{8} - \frac{3}{8} = \dots$$

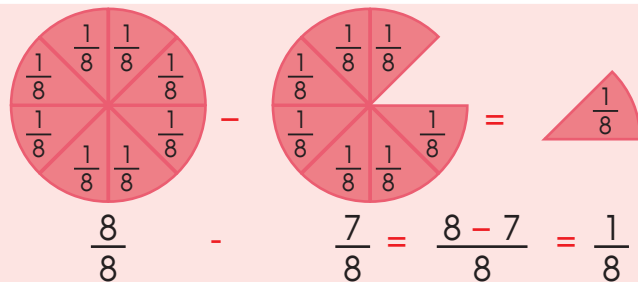

Qhansuya:

Uka panipa masinakaruxa $\frac{7}{8}$ kisu katuqasixatayna. $\frac{1}{8}$ kisuwa jilt'araki.

Jichhasti jumaraki lurma:

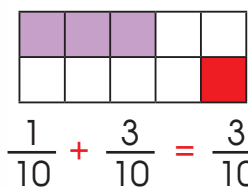



Yatiña utana lurapxañäni

Willma kullakaxa uywanakapana mirawipatha akhama amuyti'i.

Miriri uywanaka	Mirawipa	Jiwaqirinaka	Qachunaka mirawi	Urqunaka mirawi
Allphachu	8	$\frac{1}{8}$	$\frac{4}{8}$	$\frac{3}{8}$
Uwija	12	$\frac{4}{12}$	$\frac{6}{12}$	$\frac{2}{12}$
Qarwa	6	$\frac{2}{6}$	$\frac{3}{6}$	$\frac{1}{6}$
Waka	4	$\frac{3}{4}$	$\frac{1}{4}$	0

Uka wakichataru qhawqha uywasa miraski uka phuqanchapxma.

Uywa sutinaka	Qhawqha	Yuririnka		Jiwatanaka	Q'alpacha jakirinaka
		Qachunaka	Urqunaka		
Allphachu					
Uwija					
Qarwa					
Waka					



Aski amuyüsina, luratanakama uñakipapxma, ukatha yatichiriru yatiyapxma.

Nayräxa jakthapitanaka uñakipasisa, qhansuyaskakiñäni.

- a. ¿Q'alpacha uywanaka jakthapipana, kawkiri mirata uywasa jilapachaxa?

Miriri uywanaka	Allpachu	Uwija	Qarwa	Waka	Q'alpacha
Jiwaqirinaka					

Jilapachayriru qillqañampi muyt'ayasa qhansuyañäni.



Qhansuyatasa jaysata:

- ch. ¿Kuna uywanakasa jilapacha miratayna? ¿Kuna uywarakisa pisiki miratayna?

Miriri uywanaka	Allpachu	Uwija	Qarwa	Waka	Q'alpacha
Q'alpacha jakiri uywanaka					

Aka uywawa jilapacha mirixa.

Aka uywawa pisipachaki mirixa.

- chh. Payirinkiri jamuqana luratanakxa sayt'unakampi uñachayma.

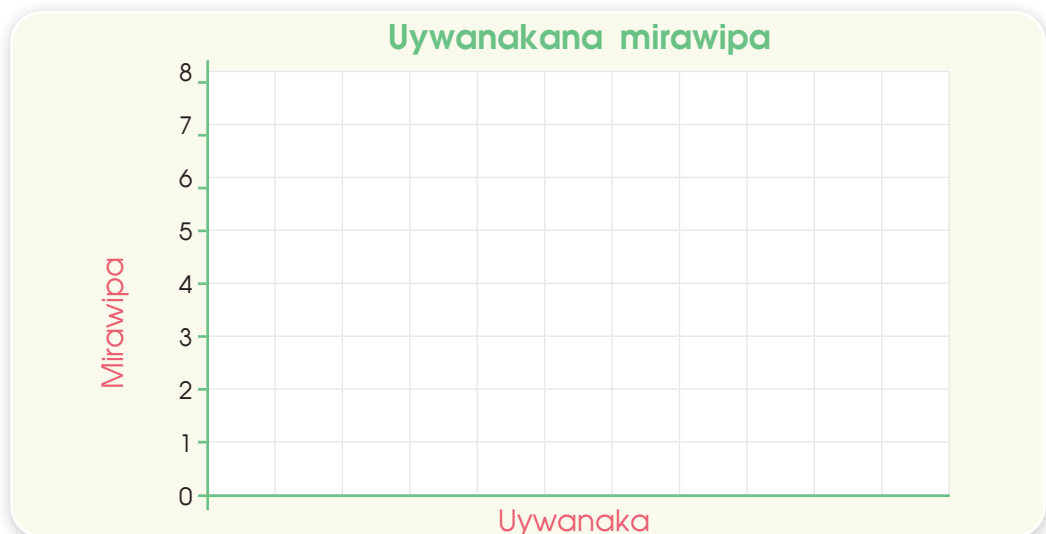

Aski amuyusina luratanakama uñakipapxma, ukatha yatichiriru yatiyapxma.



Yatigatanakasatha uñakipapxañäni

1 Aski amuyt'asisa qhansuyapxañäni.

Phisqa waranqa kimsaqallqu pataka pusi tunka paqallquni jakhuru, uka wakichatapar uñxatäsina, aski amuyt'asisa jalanuqanakapa phuqachapxma:

$$(\text{---} \times 1000) + (\text{---} \times 100) + (\text{---} \times 10) + \text{---} = 5847$$

$$\boxed{} + \boxed{} + \boxed{} + \boxed{} = \boxed{}$$

2 Amuyt'asisa lurapxañäni.

Alasita phunchawina, akhama lurata qullqinakawa utjatayna. Ukanaka jakthapipxañäni:



Qhansuya:

3 Amuyt'äsina qhansuyapxañäni, ukatha qillqapxañäni.

Maya wakullaruxa 20 litru k'usawa wakichasi, ukatha maya waltixa 2 litruniwa. Ukhamaxa wakullaruxa, ¿qhawqha walti k'usasa mantaspaxa?



Qhansuya:

4 Q'alpacha uwijathxa, uka ch'iyara uwijanakaxa qhawqha jaljayatarusa uñtasi uka jalja jisk'achöta.

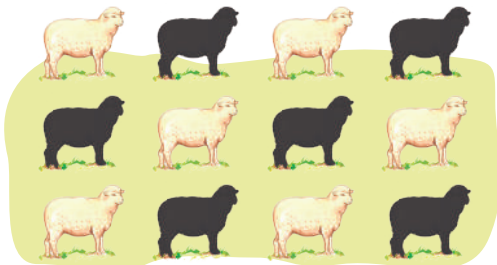

$$\frac{\text{---}}{12} - \text{---} = \text{---}$$

Aru qhanancha

ajanu	cara, cara de un cuerpo geométrico	jalaqa	ganancia
ajlliña	seleccionar	jaljayaña	dividir, clasificar, fraccionar
alaña	comprar	jaljayatana	fracción propia
alxaña	vender	mayampkamaki	
amsta	dirección hacia la subida en línea recta	jaltawi, jastawi	velocidad
amuyaña	pensar	jamuqa	dibujo foto
anqäxa k'uchu	ángulo exterior	jathi	peso
ansatatata k'uchu	ángulo obtuso	jilxatayaña	hacer crecer, hacer que aumente
apaqaña	disminuir, rebajar, restar	jisk'a salta	figura pequeña
apsuta	resultado obtenido	jiskhiña, sikhiña	preguntar
apxataña	aumentar	jitt'a	desplazamiento
arka	secuencia, continuación	juk'ampi wamphiyiri	moda
ch'ina	base	jukhapura, ukjapura	la misma cantidad
ch'iqiyaña	distribuir	julli saltanaka	figuras geométricas
ch'usa	vacío	k'uchu tupuña	transportador
ch'utu	vértice	k'ullk'u	angosto
chakana	cruz	k'ullku k'uchu	ángulo agudo
chani	precio	kastanaka	variedades, clases
chhiya	cuarta	kawkiri, kawkiyri, kawkchhapi	cuál de ellos
chika sayt'a	apotema	khallu, khalla	unión de piezas iguales, eje de simetría
chikata	mitad	kikipa	el mismo
chikata jaljayaña	partir por la mitad	kikipaña ch'iku	signo igual
chik-chika	eje de simetría	kikipt'ayaña	igualar
chillqi	pasos	kilu	kilogramo
chhijlla	moda	kimsachasitapa	su triple
chiqaki wint'ata k'uchu	ángulo llano	kintala	quintal
chiqanchiri tununaka	regletas	kutikipayaña	propiedad conmutativa
chiqaparu sayt'ata k'uchu	ángulo recto	lakiña	clasificar
chumpu, kallcha	cono	lakiña, ch'iqiyaña	dividir
irarumasiri sich'inaka	líneas paralelas	lanti	en lugar de
irwaqa	ancho	laqa t'iju	velocidad
jach'a salta	figura grande	mach'i	flecha
jakthapiña	sumar	manqhixa k'uchu	angulo interior
jakhu	número	mara t'aaqa	intersección del año
jakhu chiqanchiri	recta numérica	mayisiña	prestarse
jakhuña	contar	mirayaña	multiplicar
jakhupixtu	problema matemático	mitru	metro
jakhuqaña	restar	mujina	triángulo
jalanta	pérdida	mujina	vértice

muṛuq'u	esfera
muypacha	toda la vuelta, perímetro
muysuyata k'uchu	ángulo cóncavo
muytpacha k'uchu	ángulo entero
muyta pampa	área
muyu	círculo
muyu khalla	diámetro
muyu luriri	compás
muyu muyta	circunferencia
muyu tupu	medida del perímetro
p'uyu	rombo
pacha	tiempo, espacio
pacha tupuña	calendario
pasakipasiri sich'inaka	líneas secantes
patakt'ayata sipana	por ciento
patilla	grada
payachasitapa	su doble
payaru mirayata	potencia 2, al cuadrado
payaru mirayatana saphipa	raíz cuadrada
paylla	retribución
phisqa qawayani, phisqa thiyani	pentágono
phuqachaña	completar
phxutu	puñado
pisichaña	disminuir
pitaka	cuerpo geométrico
pitupitu wakiyatha	problema
pusi k'uchu	con cuatro ángulos, cuadrilátero
pusichasitapa	su cuádruple
pusichjata mitru	metro cuadrado
pusichjata tupu	medida del área
putuku	pirámide
q'achi	arista
q'inqu	zig zag, línea quebrada
q'iwí	curva
qalltaña	empezar
qawayá	canto, lado externo
qhansuyata	resultado
qhansuyiphana	aclarando, dando respuesta

qhawaqha	cuánto
qichi, sijsu	diagonal
qullqi	plata, dinero
qutuchaña	agrupar objetos
rixsuña, sixsuña	trazar líneas
salta	figuras
samaraña	descansar
samichaña	colorear, pintar
sapa mayni patakt'ata sipana	porcentaje
sarakipaña, pasakipuña	cruce de líneas
sayt'u tunu	barra
sayt'unaka	barras verticales
sich'i	línea trazo
siqintaña	poner en fila
suq'a, k'u'llku	estrecho
suxta thiyani, suxta qawayani	exágono
t'uqiyaña	distribuir
t'uyu	cilindro
tansa	altura, estatura
tantachaña	agrupar
tantiyaña	calcular
tantiyupacha	media, promedio
taypinkiri	mediana
taypitaypi, chikataypi	punto central
thiya tupu	medida de perímetro
thiyäxa	canto, lado externo
tika	cubo, dado
tukuyaña	terminar
tunkachiri tunu	base diez
tupayaña	comparar
tupuña	medida
ukhampura	iguales
uñjawisata	de los observado
uñtata	parecido
utt'awi	punto de inicio
walja	mucho wamphi
yamphi, alluxa, walja	mucho
wichkhallanaka	barras horizontales
wiku	jeme
wiskhalla	extendido hacia lo horizontal, rectángulo







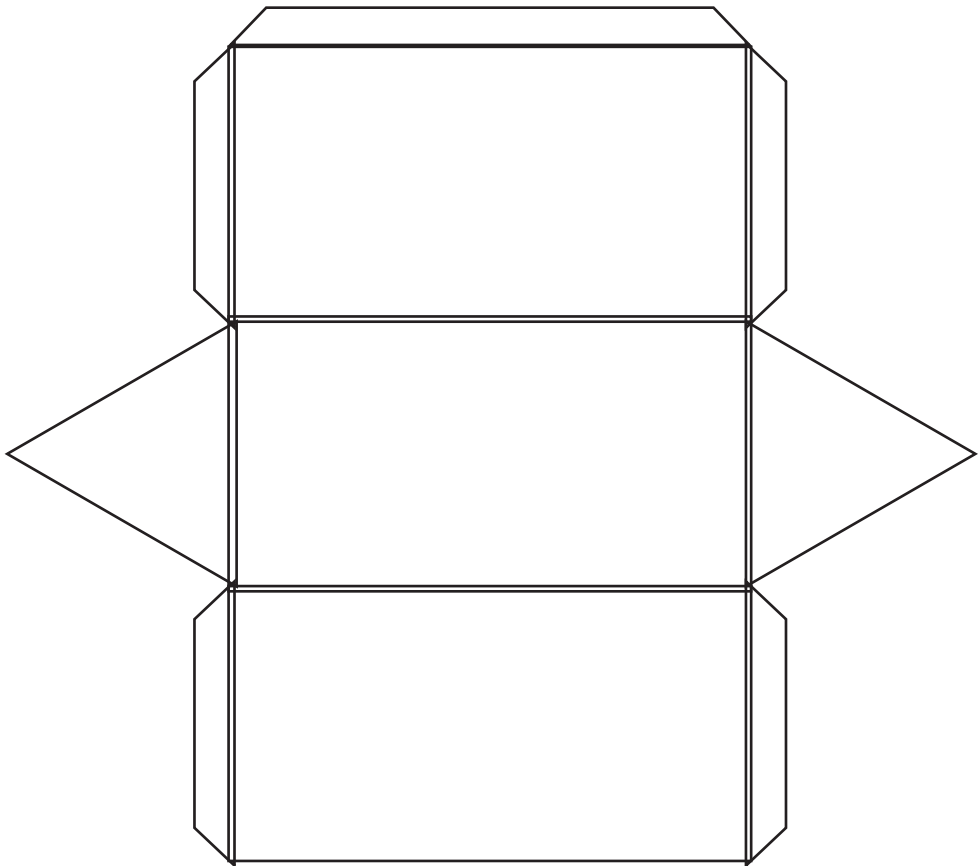
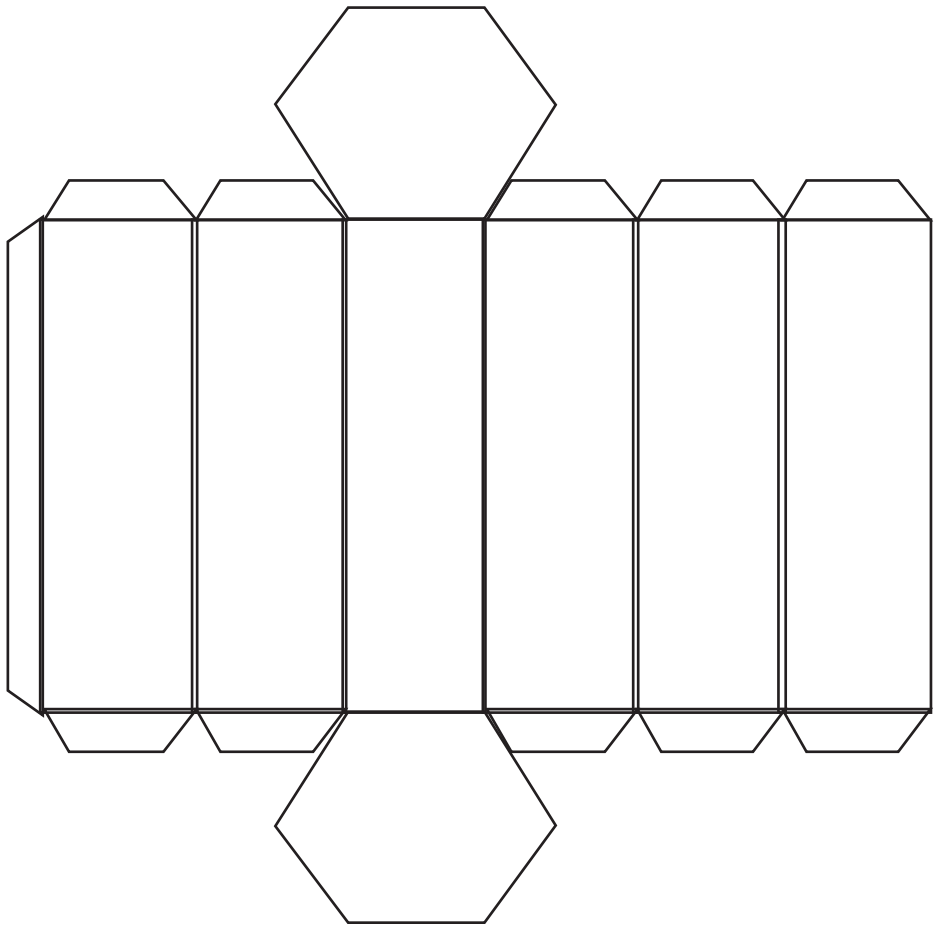

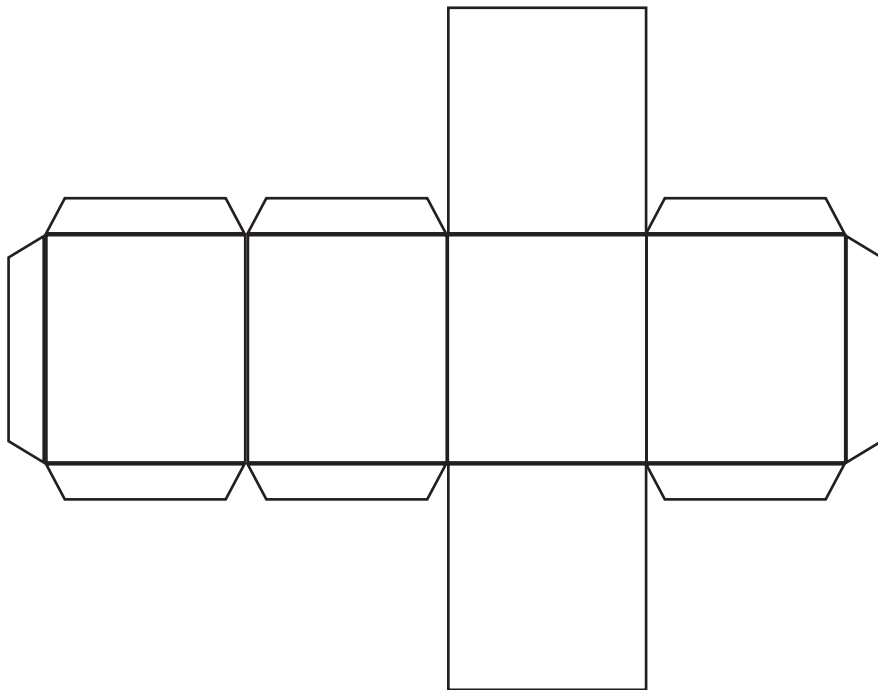
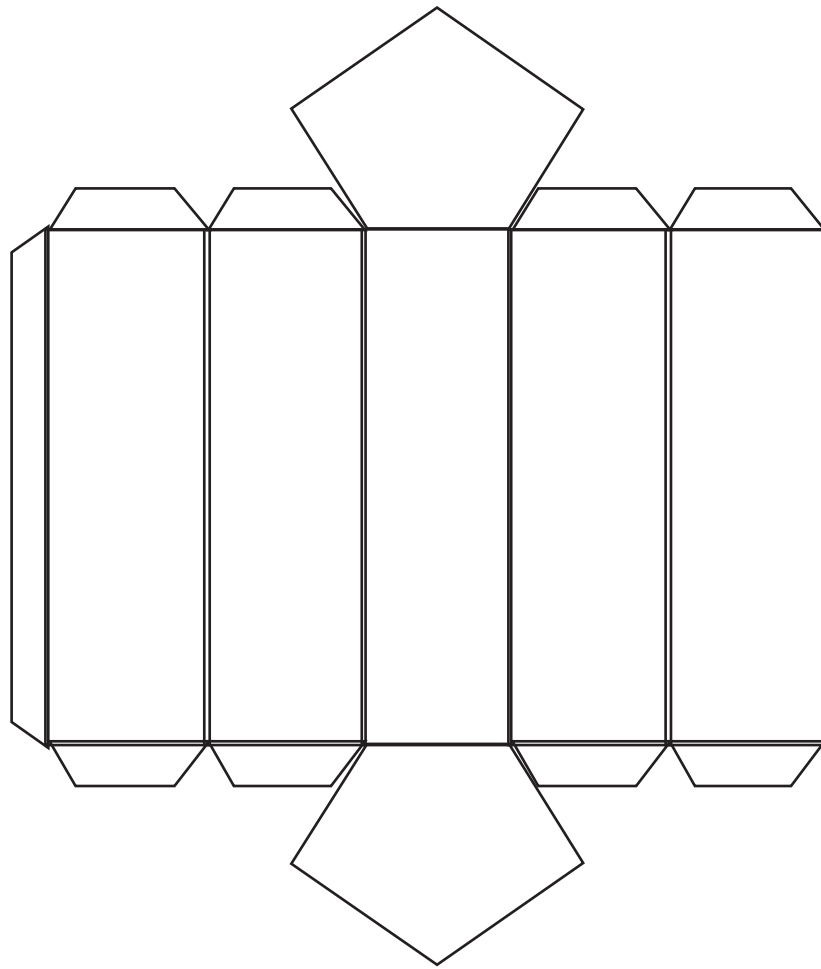

CARTA DEMOCRÁTICA INTERAMERICANA

I La democracia y el sistema interamericano

Artículo 1

Los pueblos de América tienen derecho a la democracia y sus gobiernos la obligación de promoverla y defenderla. La democracia es esencial para el desarrollo social, político y económico de los pueblos de las Américas.

Artículo 2

El ejercicio efectivo de la democracia representativa es la base del estado de derecho y los regímenes constitucionales de los Estados Miembros de la Organización de los Estados Americanos. La democracia representativa se refuerza y profundiza con la participación permanente, ética y responsable de la ciudadanía en un marco de legalidad conforme al respectivo orden constitucional.

Artículo 3

Son elementos esenciales de la democracia representativa, entre otros, el respeto a los derechos humanos y las libertades fundamentales; el acceso al poder y su ejercicio con sujeción al estado de derecho; la celebración de elecciones periódicas, libres, justas y basadas en el sufragio universal y secreto como expresión de la soberanía del pueblo; el régimen plural de partidos y organizaciones políticas; y la separación e independencia de los poderes públicos.

Artículo 4

Son componentes fundamentales del ejercicio de la democracia la transparencia de las actividades gubernamentales, la probidad, la responsabilidad de los gobiernos en la gestión pública, el respeto por los derechos sociales y la libertad de expresión y de prensa. La subordinación constitucional de todas las instituciones del Estado a la autoridad civil legalmente constituida y el respeto al estado de derecho de todas las entidades y sectores de la sociedad son igualmente fundamentales para la democracia.

Artículo 5

El fortalecimiento de los partidos y de otras organizaciones políticas es prioritario para la democracia. Se deberá prestar atención especial a la problemática derivada de los altos costos de las campañas electorales y al establecimiento de un régimen equilibrado y transparente de financiación de sus actividades.

Artículo 6

La participación de la ciudadanía en las decisiones relativas a su propio desarrollo es un derecho y una responsabilidad. Es también una condición necesaria para el pleno y efectivo ejercicio de la democracia. Promover y fomentar diversas formas de participación fortalece la democracia.

II La democracia y los derechos humanos

Artículo 7

La democracia es indispensable para el ejercicio efectivo de las libertades fundamentales y los derechos humanos, en su carácter universal, indivisible e interdependiente, consagrados en las respectivas constituciones de los Estados y en los instrumentos interamericanos e internacionales de derechos humanos.

Artículo 8

Cualquier persona o grupo de personas que consideren que sus derechos humanos han sido violados pueden interponer denuncias o peticiones ante el sistema interamericano de promoción y protección de los derechos humanos conforme a los procedimientos establecidos en el mismo. Los Estados Miembros reafirman su intención de fortalecer el sistema interamericano de protección de los derechos humanos para la consolidación de la democracia en el Hemisferio.

Artículo 9

La eliminación de toda forma de discriminación, especialmente la discriminación de género, étnica y racial, y de las diversas formas de intolerancia, así como la promoción y protección de los derechos humanos de los pueblos indígenas y los migrantes y el respeto a la diversidad étnica, cultural y religiosa en las Américas, contribuyen al fortalecimiento de la democracia y la participación ciudadana.

Artículo 10

La promoción y el fortalecimiento de la democracia requieren el ejercicio pleno y eficaz de los derechos de los trabajadores y la aplicación de normas laborales básicas, tal como están consagradas en la Declaración de la Organización Internacional del Trabajo (OIT) relativa a los Principios y Derechos Fundamentales en el Trabajo y su Seguimiento, adoptada en 1998, así como en otras convenciones básicas afines de la OIT. La democracia se fortalece con el mejoramiento de las condiciones laborales y la calidad de vida de los trabajadores del Hemisferio.

III Democracia, desarrollo integral y combate a la pobreza

Artículo 11

La democracia y el desarrollo económico y social son interdependientes y se refuerzan mutuamente.

Artículo 12

La pobreza, el analfabetismo y los bajos niveles de desarrollo humano son factores que inciden negativamente en la consolidación de la democracia. Los Estados Miembros de la OEA se comprometen a adoptar y ejecutar todas las acciones necesarias para la creación de empleo productivo, la reducción de la pobreza y la erradicación de la pobreza extrema, teniendo en cuenta las diferentes realidades y condiciones económicas de los países del Hemisferio. Este compromiso común frente a los problemas del desarrollo y la pobreza también destaca la importancia de mantener los equilibrios macroeconómicos y el imperativo de fortalecer la cohesión social y la democracia.

Artículo 13

La promoción y observancia de los derechos económicos, sociales y culturales son constitutivos al desarrollo integral, al crecimiento económico con equidad y a la consolidación de la democracia en los Estados del Hemisferio.

Artículo 14

Los Estados Miembros acuerdan examinar periódicamente las acciones adoptadas y ejecutadas por la Organización encaminadas a fomentar el diálogo, la cooperación para el desarrollo integral y el combate a la pobreza en el Hemisferio, y tomar las medidas oportunas para promover estos objetivos.

Artículo 15

El ejercicio de la democracia facilita la preservación y el manejo adecuado del medio ambiente. Es esencial que los Estados del Hemisferio implementen políticas y estrategias de protección del medio ambiente, respetando los diversos tratados y convenciones, para lograr un desarrollo sostenible en beneficio de las futuras generaciones.

Artículo 16

La educación es clave para fortalecer las instituciones democráticas, promover el desarrollo del potencial humano y el alivio de la pobreza y fomentar un mayor entendimiento entre los pueblos. Para lograr estas metas, es esencial que una educación de calidad esté al alcance de todos, incluyendo a las niñas y las mujeres, los habitantes de las zonas rurales y las personas que pertenecen a las minorías.

IV Fortalecimiento y preservación de la institucionalidad democrática

Artículo 17

Cuando el gobierno de un Estado Miembro considere que está en riesgo su proceso político institucional democrático o su legítimo ejercicio del poder, podrá recurrir al Secretario General o al Consejo Permanente a fin de solicitar asistencia para el fortalecimiento y preservación de la institucionalidad democrática.

Artículo 18

Cuando en un Estado Miembro se produzcan situaciones que pudieran afectar el desarrollo del proceso político institucional democrático o el legítimo ejercicio del poder, el Secretario General o el Consejo Permanente podrá, con el consentimiento previo del gobierno afectado, disponer visitas y otras gestiones con la finalidad de hacer un análisis de la situación. El Secretario General elevará un informe al Consejo Permanente, y éste realizará una apreciación colectiva de la situación y, en caso necesario, podrá adoptar decisiones dirigidas a la preservación de la institucionalidad democrática y su fortalecimiento.

Artículo 19

Basado en los principios de la Carta de la OEA y con sujeción a sus normas, y en concordancia con la cláusula democrática contenida en la Declaración de la ciudad de Quebec, la ruptura del orden democrático o una alteración del orden constitucional que afecte gravemente el orden democrático en un Estado Miembro constituye, mientras persista, un obstáculo insuperable para la participación de su gobierno en las sesiones de la Asamblea General, de la Reunión de Consulta, de los Consejos de la Organización y de las conferencias especializadas, de las comisiones, grupos de trabajo y demás órganos de la Organización.

Artículo 20

En caso de que en un Estado Miembro se produzca una alteración del orden constitucional que afecte gravemente su orden democrático, cualquier Estado Miembro o el Secretario General podrá solicitar la convocatoria inmediata del Consejo Permanente para realizar una apreciación colectiva de la situación y adoptar las decisiones que estime conveniente. El Consejo Permanente, según la situación, podrá disponer la realización de las gestiones diplomáticas necesarias, incluidos los buenos oficios, para promover la normalización de la institucionalidad democrática. Si las gestiones diplomáticas resultaren infructuosas o si la urgencia del caso lo aconsejare, el Consejo Permanente convocará de inmediato un período extraordinario de sesiones de la Asamblea General para que ésta adopte las decisiones que estime apropiadas, incluyendo gestiones diplomáticas, conforme a la Carta de la Organización, el derecho internacional y las disposiciones de la presente Carta Democrática. Durante el proceso se realizarán las gestiones diplomáticas necesarias, incluidos los buenos oficios, para promover la normalización de la institucionalidad democrática.

Artículo 21

Cuando la Asamblea General, convocada a un período extraordinario de sesiones, constate que se ha producido la ruptura del orden democrático en un Estado Miembro y que las gestiones diplomáticas han sido infructuosas, conforme a la Carta de la OEA tomará la decisión de suspender a dicho Estado Miembro del ejercicio de su derecho de participación en la OEA con el voto afirmativo de los dos tercios de los Estados Miembros. La suspensión entrará en vigor de inmediato.

El Estado Miembro que hubiera sido objeto de suspensión deberá continuar observando el cumplimiento de sus obligaciones como miembro de la Organización, en particular en materia de derechos humanos.

Adoptada la decisión de suspender a un gobierno, la Organización mantendrá sus gestiones diplomáticas para el restablecimiento de la democracia en el Estado Miembro afectado.

Artículo 22

Una vez superada la situación que motivó la suspensión, cualquier Estado Miembro o el Secretario General podrá proponer a la Asamblea General el levantamiento de la suspensión. Esta decisión se adoptará por el voto de los dos tercios de los Estados Miembros, de acuerdo con la Carta de la OEA.

V La democracia y las misiones de observación electoral

Artículo 23

Los Estados Miembros son los responsables de organizar, llevar a cabo y garantizar procesos electorales libres y justos. Los Estados Miembros, en ejercicio de su soberanía, podrán solicitar a la OEA asesoramiento o asistencia para el fortalecimiento y desarrollo de sus instituciones y procesos electorales, incluido el envío de misiones preliminares para ese propósito.

Artículo 24

Las misiones de observación electoral se llevarán a cabo por solicitud del Estado Miembro interesado. Con tal finalidad, el gobierno de dicho Estado y el Secretario General celebrarán un convenio que determine el alcance y la cobertura de la misión de observación electoral de que se trate. El Estado Miembro deberá garantizar las condiciones de seguridad, libre acceso a la información y amplia cooperación con la misión de observación electoral. Las misiones de observación electoral se realizarán de conformidad con los principios y normas de la OEA. La Organización deberá asegurar la eficacia e independencia de estas misiones, para lo cual se las dotará de los recursos necesarios. Las mismas se realizarán de forma objetiva, imparcial y transparente, y con la capacidad técnica apropiada. Las misiones de observación electoral presentarán oportunamente al Consejo Permanente, a través de la Secretaría General, los informes sobre sus actividades.

Artículo 25

Las misiones de observación electoral deberán informar al Consejo Permanente, a través de la Secretaría General, si no existiesen las condiciones necesarias para la realización de elecciones libres y justas. La OEA podrá enviar, con el acuerdo del Estado interesado, misiones especiales a fin de contribuir a crear o mejorar dichas condiciones.

VI Promoción de la cultura democrática

Artículo 26

La OEA continuará desarrollando programas y actividades dirigidos a promover los principios y prácticas democráticas y fortalecer la cultura democrática en el Hemisferio, considerando que la democracia es un sistema de vida fundado en la libertad y el mejoramiento económico, social y cultural de los pueblos. La OEA mantendrá consultas y cooperación continua con los Estados Miembros, tomando en cuenta los aportes de organizaciones de la sociedad civil que trabajen en esos ámbitos.

Artículo 27

Los programas y actividades se dirigirán a promover la gobernabilidad, la buena gestión, los valores democráticos y el fortalecimiento de la institucionalidad política y de las organizaciones de la sociedad civil. Se prestará atención especial al desarrollo de programas y actividades para la educación de la niñez y la juventud como forma de asegurar la permanencia de los valores democráticos, incluidas la libertad y la justicia social.

Artículo 28

Los Estados promoverán la plena e igualitaria participación de la mujer en las estructuras políticas de sus respectivos países como elemento fundamental para la promoción y ejercicio de la cultura democrática.

El Acuerdo Nacional

El 22 de julio de 2002, los representantes de las organizaciones políticas, religiosas, del Gobierno y de la sociedad civil firmaron el compromiso de trabajar, todos, para conseguir el bienestar y desarrollo del país. Este compromiso es el Acuerdo Nacional.

El Acuerdo persigue cuatro objetivos fundamentales. Para alcanzarlos, todos los peruanos de buena voluntad tenemos, desde el lugar que ocupemos o el rol que desempeñemos, el deber y la responsabilidad de decidir, ejecutar, vigilar o defender los compromisos asumidos. Estos son tan importantes que serán respetados como políticas permanentes para el futuro.

Por esta razón, como niños, niñas, adolescentes o adultos, ya sea como estudiantes o trabajadores, debemos promover y fortalecer acciones que garanticen el cumplimiento de esos cuatro objetivos que son los siguientes:

1. Democracia y Estado de Derecho

La justicia, la paz y el desarrollo que necesitamos los peruanos sólo se pueden dar si conseguimos una verdadera democracia. El compromiso del Acuerdo Nacional es garantizar una sociedad en la que los derechos son respetados y los ciudadanos viven seguros y expresan con libertad sus opiniones a partir del diálogo abierto y enriquecedor; decidiendo lo mejor para el país.

2. Equidad y Justicia Social

Para poder construir nuestra democracia, es necesario que cada una de las personas que

conformamos esta sociedad, nos sintamos parte de ella. Con este fin, el Acuerdo promoverá el acceso a las oportunidades económicas, sociales, culturales y políticas. Todos los peruanos tenemos derecho a un empleo digno, a una educación de calidad, a una salud integral, a un lugar para vivir. Así, alcanzaremos el desarrollo pleno.

3. Competitividad del País

Para afianzar la economía, el Acuerdo se compromete a fomentar el espíritu de competitividad en las empresas, es decir, mejorar la calidad de los productos y servicios, asegurar el acceso a la formalización de las pequeñas empresas y sumar esfuerzos para fomentar la colocación de nuestros productos en los mercados internacionales.

4. Estado Eficiente, Transparente y Descentralizado

Es de vital importancia que el Estado cumpla con sus obligaciones de manera eficiente y transparente para ponerse al servicio de todos los peruanos. El Acuerdo se compromete a modernizar la administración pública, desarrollar instrumentos que eliminen la corrupción o el uso indebido del poder. Asimismo, descentralizar el poder y la economía para asegurar que el Estado sirva a todos los peruanos sin excepción. Mediante el Acuerdo Nacional nos comprometemos a desarrollar maneras de controlar el cumplimiento de estas políticas de Estado, a brindar apoyo y difundir constantemente sus acciones a la sociedad en general.

SÍMBOLOS DE LA PATRIA



BANDERA



CORO DEL HIMNO NACIONAL



ESCUDO

Declaración Universal de los Derechos Humanos

El 10 de diciembre de 1948, la Asamblea General de las Naciones Unidas aprobó y proclamó la Declaración Universal de Derechos Humanos, cuyos artículos figuran a continuación:

Artículo 1.- Todos los seres humanos nacen libres e iguales en dignidad y derechos y (...) deben comportarse fraternalmente los unos con los otros.

Artículo 2.- Toda persona tiene todos los derechos y libertades proclamados en esta Declaración, sin distinción alguna de raza, color, sexo, idioma, religión, opinión política o de cualquier otra índole, origen nacional o social, posición económica, nacimiento o cualquier otra condición. Además, no se hará distinción alguna fundada en la condición política, jurídica o internacional del país o territorio de cuya jurisdicción dependa una persona (...).

Artículo 3.- Todo individuo tiene derecho a la vida, a la libertad y a la seguridad de su persona.

Artículo 4.- Nadie estará sometido a esclavitud ni a servidumbre; la esclavitud y la trata de esclavos están prohibidas en todas sus formas.

Artículo 5.- Nadie será sometido a torturas ni a penas o tratos crueles, inhumanos o degradantes.

Artículo 6.- Todo ser humano tiene derecho, en todas partes, al reconocimiento de su personalidad jurídica.

Artículo 7.- Todos son iguales ante la ley y tienen, sin distinción, derecho a igual protección de la ley. Todos tienen derecho a igual protección contra toda discriminación que infrinja esta Declaración (...).

Artículo 8.- Toda persona tiene derecho a un recurso efectivo, ante los tribunales nacionales competentes, que la ampare contra actos que violen sus derechos fundamentales (...).

Artículo 9.- Nadie podrá ser arbitrariamente detenido, preso ni desterrado.

Artículo 10.- Toda persona tiene derecho, en condiciones de plena igualdad, a ser oída públicamente y con justicia por un tribunal independiente e imparcial, para la determinación de sus derechos y obligaciones o para el examen de cualquier acusación contra ella en materia penal.

Artículo 11.-

1. Toda persona acusada de delito tiene derecho a que se presuma su inocencia mientras no se pruebe su culpabilidad (...).
2. Nadie será condenado por actos u omisiones que en el momento de cometerse no fueron delictivos según el Derecho nacional o internacional. Tampoco se impondrá pena más grave que la aplicable en el momento de la comisión del delito.

Artículo 12.- Nadie será objeto de injerencias arbitrarias en su vida privada, su familia, su domicilio o su correspondencia, ni de ataques a su honra o a su reputación. Toda persona tiene derecho a la protección de la ley contra tales injerencias o ataques.

Artículo 13.-

1. Toda persona tiene derecho a circular libremente y a elegir su residencia en el territorio de un Estado.
2. Toda persona tiene derecho a salir de cualquier país, incluso del propio, y a regresar a su país.

Artículo 14.-

1. En caso de persecución, toda persona tiene derecho a buscar asilo, y a disfrutar de él, en cualquier país.
2. Este derecho no podrá ser invocado contra una acción judicial realmente originada por delitos comunes o por actos opuestos a los propósitos y principios de las Naciones Unidas.

Artículo 15.-

1. Toda persona tiene derecho a una nacionalidad.
2. A nadie se privará arbitrariamente de su nacionalidad ni del derecho a cambiar de nacionalidad.

Artículo 16.-

1. Los hombres y las mujeres, a partir de la edad núbil, tienen derecho, sin restricción alguna por motivos de raza, nacionalidad o religión, a casarse y fundar una familia (...).
2. Sólo mediante libre y pleno consentimiento de los futuros esposos podrá contraerse el matrimonio.
3. La familia es el elemento natural y fundamental de la sociedad y tiene derecho a la protección de la sociedad y del Estado.

Artículo 17.-

1. Toda persona tiene derecho a la propiedad, individual y colectivamente.
2. Nadie será privado arbitrariamente de su propiedad.

Artículo 18.- Toda persona tiene derecho a la libertad de pensamiento, de conciencia y de religión (...).

Artículo 19.- Todo individuo tiene derecho a la libertad de opinión y de expresión (...).

Artículo 20.-

1. Toda persona tiene derecho a la libertad de reunión y de asociación pacíficas.
2. Nadie podrá ser obligado a pertenecer a una asociación.

Artículo 21.-

1. Toda persona tiene derecho a participar en el gobierno de su país, directamente o por medio de representantes libremente escogidos.

2. Toda persona tiene el derecho de acceso, en condiciones de igualdad, a las funciones públicas de su país.

3. La voluntad del pueblo es la base de la autoridad del poder público; esta voluntad se expresará mediante elecciones auténticas que habrán de celebrarse periódicamente, por sufragio universal e igual y por voto secreto u otro procedimiento equivalente que garantice la libertad del voto.

Artículo 22.- Toda persona (...) tiene derecho a la seguridad social, y a obtener (...) habida cuenta de la organización y los recursos de cada Estado, la satisfacción de los derechos económicos, sociales y culturales, indispensables a su dignidad y al libre desarrollo de su personalidad.

Artículo 23.-

1. Toda persona tiene derecho al trabajo, a la libre elección de su trabajo, a condiciones equitativas y satisfactorias de trabajo y a la protección contra el desempleo.
2. Toda persona tiene derecho, sin discriminación alguna, a igual salario por trabajo igual.
3. Toda persona que trabaja tiene derecho a una remuneración equitativa y satisfactoria, que le asegure, así como a su familia, una existencia conforme a la dignidad humana y que será completada, en caso necesario, por cualesquiera otros medios de protección social.
4. Toda persona tiene derecho a fundar sindicatos y a sindicarse para la defensa de sus intereses.

Artículo 24.-

Toda persona tiene derecho al descanso, al disfrute del tiempo libre, a una limitación razonable de la duración del trabajo y a vacaciones periódicas pagadas.

Artículo 25.-

1. Toda persona tiene derecho a un nivel de vida adecuado que le asegure, así como a su familia, la salud y el bienestar, y en especial la alimentación, el vestido, la vivienda, la asistencia médica y los servicios sociales necesarios; tiene asimismo derecho a los seguros en caso de desempleo, enfermedad, invalidez, vejez u otros casos de pérdida de sus medios de subsistencia por circunstancias independientes de su voluntad.
2. La maternidad y la infancia tienen derecho a cuidados y asistencia especiales. Todos los niños, nacidos de matrimonio o fuera de matrimonio, tienen derecho a igual protección social.

Artículo 26.-

1. Toda persona tiene derecho a la educación. La educación debe ser gratuita, al menos en lo concerniente a la instrucción elemental y fundamental. La instrucción elemental será obligatoria. La instrucción técnica y profesional habrá de ser generalizada; el acceso a los estudios superiores será igual para todos, en función de los méritos respectivos.
2. La educación tendrá por objeto el pleno desarrollo de la personalidad humana y el fortalecimiento del respeto a los derechos humanos y a las libertades fundamentales; favorecerá la comprensión, la tolerancia y la amistad entre todas las naciones y todos los grupos étnicos o religiosos; y promoverá el desarrollo de las actividades de las Naciones Unidas para el mantenimiento de la paz.
3. Los padres tendrán derecho preferente a escoger el tipo de educación que habrá de darse a sus hijos.

Artículo 27.-

1. Toda persona tiene derecho a tomar parte libremente en la vida cultural de la comunidad, a gozar de las artes y a participar en el progreso científico y en los beneficios que de él resulten.
2. Toda persona tiene derecho a la protección de los intereses morales y materiales que le correspondan por razón de las producciones científicas, literarias o artísticas de que sea autora.

Artículo 28.- Toda persona tiene derecho a que se establezca un orden social e internacional en el que los derechos y libertades proclamados en esta Declaración se hagan plenamente efectivos.

Artículo 29.-

1. Toda persona tiene deberes respecto a la comunidad (...).
2. En el ejercicio de sus derechos y en el disfrute de sus libertades, toda persona estará solamente sujeta a las limitaciones establecidas por la ley con el único fin de asegurar el reconocimiento y el respeto de los derechos y libertades de los demás, y de satisfacer las justas exigencias de la moral, del orden público y del bienestar general en una sociedad democrática.
3. Estos derechos y libertades no podrán, en ningún caso, ser ejercidos en oposición a los propósitos y principios de las Naciones Unidas.

Artículo 30.- Nada en esta Declaración podrá interpretarse en el sentido de que confiere derecho alguno al Estado, a un grupo o a una persona, para emprender y desarrollar actividades (...) tendientes a la supresión de cualquiera de los derechos y libertades proclamados en esta Declaración.

DISTRIBUIDO GRATUITAMENTE POR EL MINISTERIO DE EDUCACIÓN
PROHIBIDA SU VENTA